

EOS Econ D2

Řídící jednotka sauny

Návod k montáži a používání

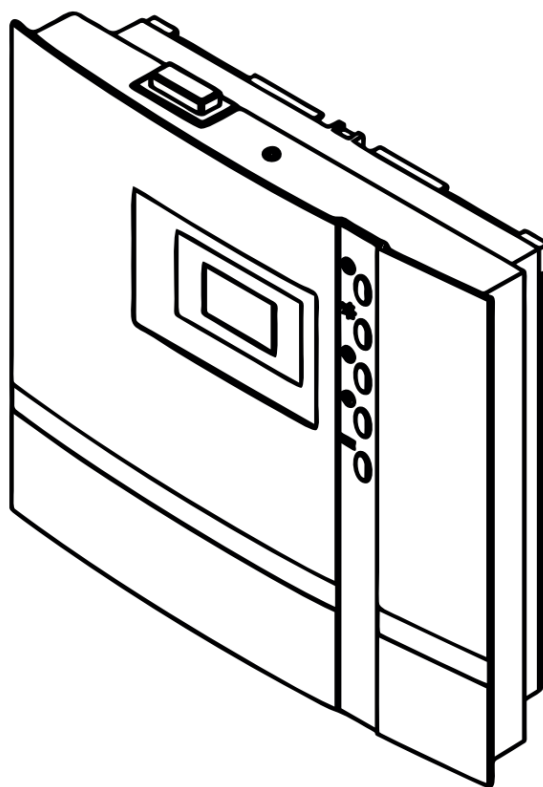

Made in Germany

CE IPx4  EAC



Firmware R4.35

Druck Nr. 29344729de / 25.20
Technické změny vyhrazeny

Obsah:

Obecné informace o koupání v sauně	3
Obecné bezpečnostní předpisy	3
Rozsah dodávky	4
Technické specifikace	4
Zamýšlené použití	5
Montáž řídicí jednotky	5
Montáž na stěnu	5
Montáž na zeď	6
Připojení vedení senzorů	6
Instalace čidla pece	7
Elektrické připojení	8
Připojení saunového topení	8
Připojení zařízení pro přepínání zátěže (LSG)	8
Připojení osvětlení sauny	8
Schéma instalace	8
Uspořádání terminálu na desce	9
Schéma zapojení saunového ohřívače do 9 kW	9
Schéma zapojení saunového ohřívače nad 9 kW	9
Služba	10
Všeobecné	10
Uživatelské rozhraní	10
Ovládací tlačítka	10
Základní displej Pohotovostní režim	10
Základní zobrazení během provozu	10
Indikátor úspory energie	10
Popis symbolů	10
Princip činnosti	11
První spuštění	11
Zapnutí / vypnutí saunového systému	12
Dotaz na teplotu	12
Individuální nastavení	13
Teplota v kabině	13
Automatické zastavení	14
Osvětlení kabiny	15
Čas předvolby	15
Aktivace / deaktivace nastaveného času	16
Pokročilé nastavení	16
Změna jazyka	16
Změna času	16
Přepínání z ° C na ° F	16
Přepínání přizpůsobených programů (P1-P4)	16
Aktivace / deaktivace funkčního zámku	17
Aktivace / deaktivace bezpečnosti	17
Aktivace / deaktivace Life Guard	17
Plavčík	18
Zapnutí saunového systému pomocí Life - Guard	19
Prázdninový dům a režim prázdninového parku	20
Prodloužení časového omezení ohřevu	21
Pojistky zařízení	22
Chybové zprávy	23
Přepínač zařízení (vypnuto)	24
Recyklace	25
Adresa služby	25
Záruka	25
Všeobecné podmínky služby (ASB)	25

Předmluva

Vážení zákazníci, Zakoupená řídicí jednotka k regulaci provozu sauny je vysoce kvalitní elektronický přístroj, jehož vývoj a výroba probíhaly při aplikaci průmyslových norem a směrnic k zajištění kvality, vždy v aktuálním znění. Tento podrobný návod k instalaci a provozu byl připraven pro vaši informaci. Věnujte zvláštní pozornost důležitým informacím a informacím o elektrickém připojení. Přejeme vám stimulující relaxaci a bohatou wellness koupel.

Obecné informace o koupání v sauně

Aby se ve vaší kabině vytvořilo útulné, typické saunové klima, měla by být zaručena optimální interakce saunové kabiny, saunového topení a ovládacího zařízení sauny. „Ovládáte“ svůj saunový systém pomocí ovládacího zařízení sauny a díky mnoha individuálním programovacím možnostem jistě rychle najdete nastavení, ve kterém se budete cítit nej pohodlněji. Pocit v sauně je subjektivní, takže k nalezení optimálního nastavení opravdu potřebujete vlastní pocity nebo pocity rodiny. Řídicí jednotky jsou dodávány s přednastavenými typickými klimatickými hodnotami pro klasickou finskou saunu nebo u modelů s regulací vlhkosti také pro saunu s provozem na vlhkost. Tento návod k použití popisuje, jak můžete v kabině předvolit „své klima“. Přečtěte si pozorně tyto pokyny, abyste se v programování rychle a snadno zorientovali. Při saunování nezapomeňte, že v kabině jsou různé teploty. Je nejteplejší přímo pod stropem kabiny, zatímco k podlaze je jasný teplotní gradient. Opak platí pro relativní vlhkost, která je nejnižší pod stropem kabiny a nejvyšší směrem k podlaze. Z bezpečnostních důvodů je teplotní čidlo s ochranou proti nadměrné teplotě umístěno v oblasti nad pecí na stropě kabiny, protože se obvykle jedná o nejteplejší zónu v kabině. To znamená, že mezi teplotním senzorem v řídicí jednotce a zobrazovacím teploměrem v kabině budou vždy teplotní rozdíly. Např. Při předvolbě teploty 100 ° C lze na displeji teploměru zobrazit hodnotu 85 ° C - 90 ° C. To pak také odpovídá obvyklým klimatickým hodnotám v kabině. Vždy dbejte na hygienu. Vždy dávejte ručníky nebo osušky, aby na dřevo nekapal pot. U saun s provozem s vlhkostí doporučujeme kabinu po každé koupeli s vlhkostí znovu ohřát nebo vysušit, aby byla chráněna před možným poškozením provozem s vlhkostí. Kromě toho lze ve špatně větraných místnostech použít ventilátor k odstranění použitého vlhkého vzduchu. Abyste se vyhnuli průvanu v kabině, měli byste se při koupání v sauně vyhnout funkci ventilátoru. Měl by být používán pouze na doporučení výrobce kabiny.

Obecné bezpečnostní předpisy

- Toto zařízení mohou používat děti ve věku 8 a více let a osoby se sníženými fyzickými, smyslovými nebo duševními schopnostmi nebo s nedostatkem zkušeností a znalostí, pokud jsou pod dohledem nebo byly poučeny o bezpečném používání zařízení a rozumějí výsledným nebezpečím. • Děti musí být pod dohledem, aby bylo zajištěno, že si nebudou hrát se zařízením. • Děti a nezaškolené osoby nesmí provádět žádné úklidové nebo údržbářské práce.
- **Pozor:** Zařízení nesmí být instalováno v uzavřených spínacích skříních nebo v uzavřeném dřevěném panelu! Elektrickou instalaci smí provádět pouze autorizovaný elektrikář. • Je třeba dodržovat předpisy vašeho dodavatele elektrické energie (EVU) a příslušné předpisy VDE (DIN VDE 0100).
 - **Pozor:** Nebezpečí života: Nikdy neprovádějte opravy a instalace sami. Sejmutí krytu může být provedeno pouze odborníkem.
- Je bezpodmínečně nutné dodržovat rozměry uvedené v montážním návodu, zejména při montáži teplotního čidla. Pro nastavení teploty jsou rozhodující teploty nad pecí. Dodržují se pouze mezní hodnoty teploty a velmi nízké kolísání teploty v oblasti lehátek saunové kabiny je dosaženo pouze při správné montáži. Zařízení lze používat pouze k zamýšlenému účelu jako ovládání saunových topidel do 9 kW. Pro ovládací zařízení s možností rozšíření spínací kapacity a s výkonovým spínacím zařízením do 36 kW. U všech instalačních a opravných prací musí být systém odpojen od sítě na všech pólech, tj. Vypněte pojistky nebo hlavní vypínač.
- Je třeba dodržovat bezpečnostní a instalační pokyny výrobce saunového topení. Dodržujte také technické údaje a pokyny výrobce kabiny.
 - Pokud používáte ovládací zařízení, která nabízejí možnost dálkového ovládání *, je vyžadována ochrana proti zapnutí, když je topení zakryté.

(Použijte vhodnou ochranu krytu nebo jiné bezpečnostní zařízení). * Telecontrol = nastavení, ovládání a / nebo regulace zařízení pomocí příkazu, který lze provést mimo zorné pole zařízení, pomocí přenosových médií, jako jsou telekomunikace, zvuková technologie nebo sběrníkové systémy, včetně předvolby času a týdenních časovačů. (od EN 60335-1)

- Při navrhování stánku se ujistěte, že dotykové skleněné povrchy na vnější straně stánku mohou dosáhnout maximální teploty 76 ° C. V případě potřeby je nutné nasadit ochranná zařízení.

Prohlédněte si saunovou kabinu při každém použití! Zejména se ujistěte, že na ohřívač sauny nebo na infračervený zářič nebo přímo před ním nejsou umístěny žádné předměty. Nebezpečí ohně!

- **Nebezpečí!** Používejte pouze originální náhradní díly od výrobce. Úpravy kabelů, které jsou součástí dodávky, mohou poškodit funkci a nejsou povoleny. Jakákoli neoprávněná technická změna způsobí neplatnost záruky.

Rozsah dodávky

(Změny vyhrazeny)

1. Řídicí jednotka sauny Econ D (finská)
2. Senzor teploty
 - a) pouzdro snímače
 - b) Deska se senzorem pece (KTY) a ochranným omezovačem teploty (STB)
 - c) 2 upevňovací šrouby 3 x 25 mm
 - d) 2 řádky snímače dlouhé přibližně 2,0 m (červená / bílá)
3. Plastový sáček se třemi upevňovacími šrouby 4 x 25 mm
4. 5 průchodek
5. Náhradní ochranný omezovač teploty
6. Pokyny k montáži a použití

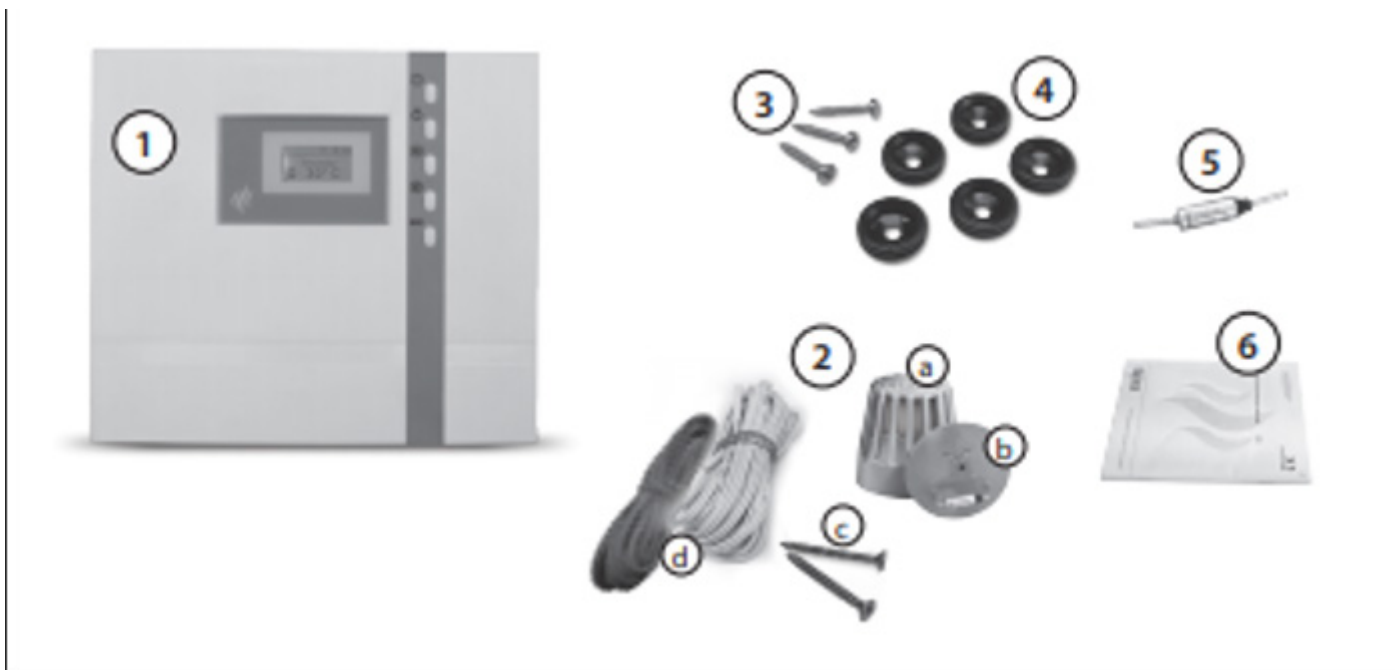

Technické specifikace

Jmenovité napětí	400 V 3N AC 50 Hz
Spínací schopnost max.:	9 kW ohmická zátěž (provoz AC1)
Pojistka:	3 x 16 A
Časový limit ohřevu:	6 h
Displej:	LCD displej 65 x 37 mm, grafický
Rozměry:	(VxŠxH) 220 x 250 x 67 mm
Stupeň ochrany:	IPx4 podle EN 60529 ochrana proti stříkající vodě
Rozsah ovládání sauny:	30 až 115 ° C
Senzorový systém:	Senzor KTY s ochranným omezovačem teploty (STB) 139 ° C
Charakteristika řízení:	Dvoubodový regulátor s pevnou hysterezí 3K. S ovládáním přes offset snímače kamna o 7 K pro kompenzaci vyšších teplot přímo pod stropem kabiny
Světlo:	max. 100 W.
Okolní teploty:	-10 ° C až +40 ° C
Skladovací teploty:	-20 ° C až +70 ° C
Zobrazení teploty senzoru trouby:	Aktuální hodnota na senzoru trouby minus 7K pro kompenzaci vyšší teploty přímo pod stropem kabiny

Zamýšlené použití

Tato řídicí jednotka je určena výhradně pro použití k vytápění saunových kabin ve spojení s odpovídajícím topením. Jakékoli použití přesahující toto je považováno za nevhodné! K zamýšlenému použití patří také soulad s aktuálními podmínkami provozu, servisu a údržby. Výrobce neodpovídá za odchylky, neoprávněné změny a jakékoli následné škody; znečišťovatel nese jediné riziko.

Důležitá poznámka!

Zařízení musí být chráněno před povětrnostními vlivy. Nesmí se používat v prostředích s extrémní vlhkostí nebo vlhkostí s možnou kondenzací nebo korozivními látkami v okolním vzduchu. Rovněž je třeba se vyvarovat nepřijatelných teplot okolí a přímého slunečního záření. Pokud existuje zvýšené riziko mechanického poškození, musí být zařízení odpovídajícím způsobem chráněno.

Montáž řídicí jednotky

Montáž na zeď

Řídicí jednotka může být instalována pouze mimo kabinu. Jako místo instalace je vhodné zvolit vnější stěnu kabiny, ke které je připevněn saunový ohřívač. Pokud jsou již pro elektrická zařízení k dispozici prázdná potrubí, je poloha řídicí jednotky předurčena jimi. Při sestavování postupujte podle následujících pokynů:

Sejměte kryt řídicí jednotky. Za tímto účelem povolte šroub na horní straně krytu a jeho horní část stáhněte směrem dolů (obr. 1).

Stěnová konstrukce

1. Otvory o průměru 3 mm pro dodávané vruty do dřeva 4 x 20 mm jsou vyrobeny podle rozměrů uvedených na obr. 2 + 3.
2. Otočte jeden ze šroubů do dřeva do horního středního otvoru. K tomuto šroubu je připojena řídicí jednotka. Za tímto účelem ponechejte šroub cca. Vyčnívají 3 mm (obr. 3.1).
3. Řídicí jednotku zavěste do 3 mm vyčnívajícího šroubu v horním upevňovacím otvoru. Vložte dodané pryžové průchodky do otvorů na zadní stěně krytu a poté těmito otvory protáhněte připojovací kabely. Dolní část krytu pevně přišroubujte ke stěně kabiny ve dvou spodních otvorech. Obr.4

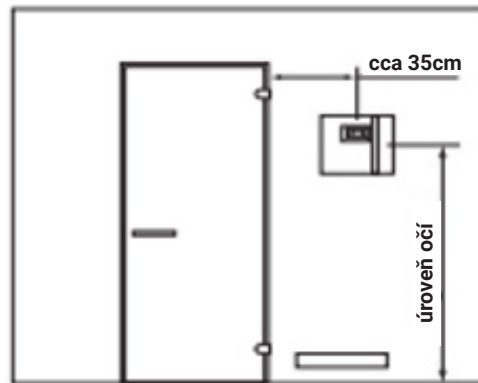

Obr. 2

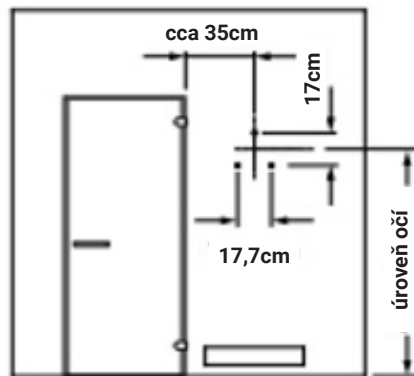

Obr. 3



Obr. 3.1

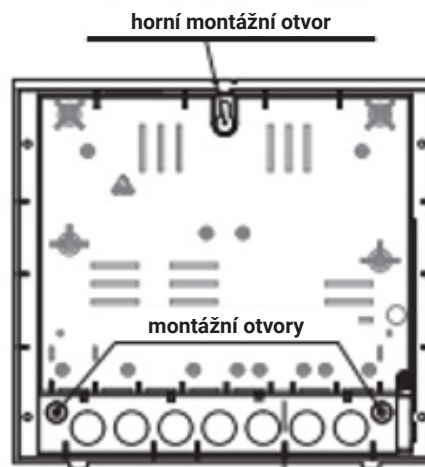

Průvodky např.:
 Prodloužení zátěže
 Napájecí kabel
 Přívodní vedení pece
 Vedení výparníku
 Svítidla
 Větrák

Průchodky pro vedení snímačů

Obr. 4

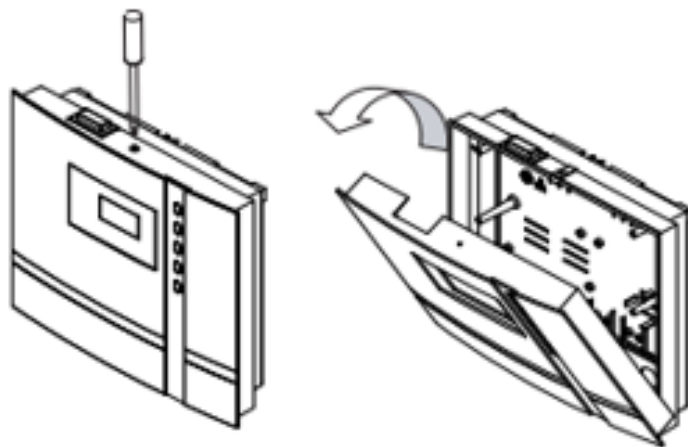

Obr. 1

Zapuštěná stěna

Vytvořte min. Výřez do stěny o hloubce 3,5 cm podle rozměrů na obrázku 5

Vložte dodané pryžové průchodky do otvorů na zadní stěně krytu a poté těmito otvory protáhněte připojovací kabely.

Umístěte ovládací prvek do otvoru ve zdi a upevněte jej pomocí 4 šroubů do dřeva.

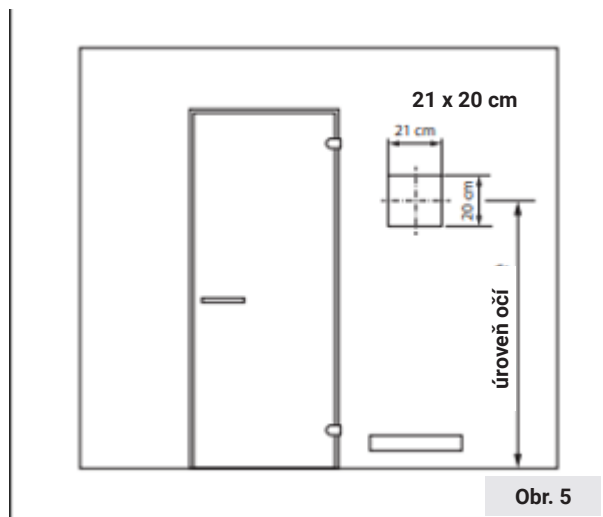

Obr. 5

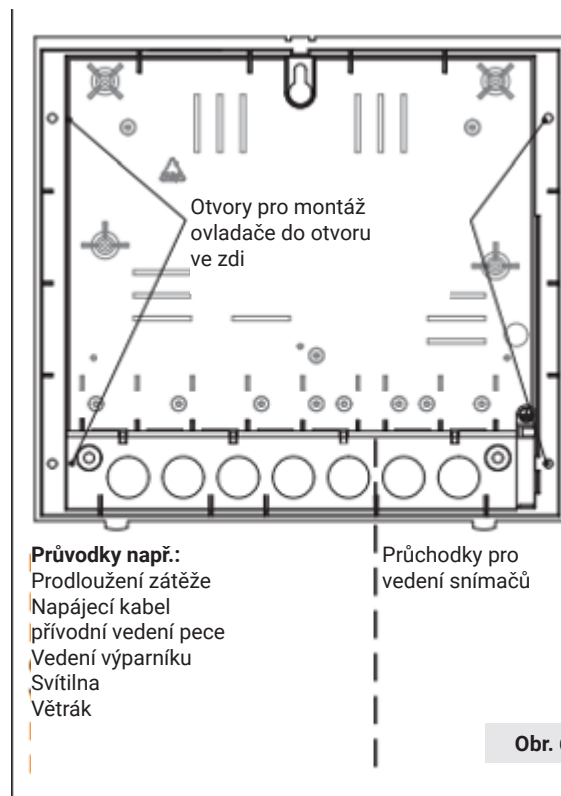

Průvodky např.:

Prodloužení zátěže
Napájecí kabel
přívodní vedení pece
Vedení výparníku
Svítilna
Větrák

Průchodky pro
vedení snímačů

Obr. 6

Připojení vedení senzorů

Vedení senzoru by neměla být položena společně s elektrickým vedením nebo prostřednictvím společné průchodky. Jejich vzájemné uložení může vést k poruchám elektroniky, např. „chvění“ stykačů. Pokud je nutné kabely položit k sobě nebo je-li kabel delší než 3 m, musí se použít stíněný kabel snímače (4 x 0,5 mm²).

Stínění v řídicí jednotce musí být připojeno k zemi

Vezměte prosím na vědomí, že následující rozměry odkazují na hodnoty, které byly specifikovány během zkoušky zařízení podle EN 60335-2-53. Senzor pece musí být v zásadě instalován v místě, kde se očekávají nejvyšší teploty. Obr. 7 - 9 vám poskytnou přehled o místě instalace senzoru, pokud není poloha uvedena v návodu k použití pece.

Instalace senzoru pece

1. Senzor pece je instalován v kabinách do velikosti 2 x 2 m, jak je znázorněno na obr. 7 a 9, ve větších kabinách, jak je znázorněno na obr. 8 a 9.
2. Za tímto účelem vyvrtejte otvor pro kabelové vedení, nejlépe uprostřed profilové desky.

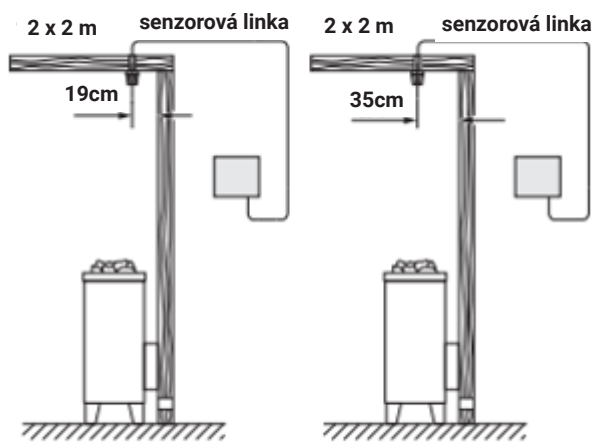

Obr. 7

Obr. 8

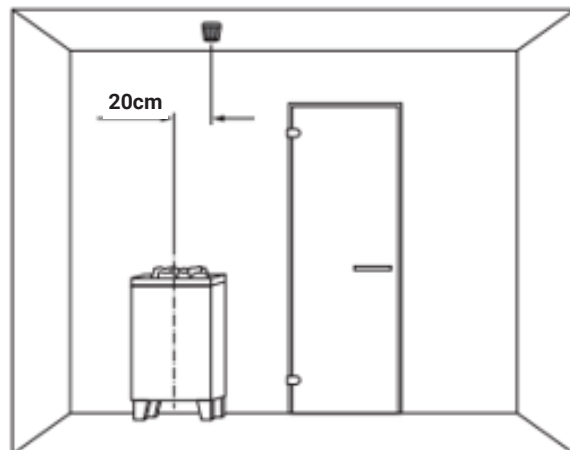

Obr. 9

3. Protáhněte kabel snímače vyvrtným otvorem a připojte kabel snímače, jak je znázorněno na obr. 10.
4. Připojte vedení pro omezovač (bílý) a teplotní senzor (červený) k desce senzoru, jak je znázorněno na obr. 10: Poté zaklapněte desku senzoru do krytu.
5. Veďte vedení senzoru k řídicí jednotce a veďte je skrz pravý kabelový vstup do jednotky. Položte vedení senzoru do řídicí jednotky, jak je znázorněno na obr.11. Připojte vedení senzorů, jak je znázorněno na obr.12. K tomu je konektor X2 odstraněn z desky plošných spojů a po připojení znovu zapojen.

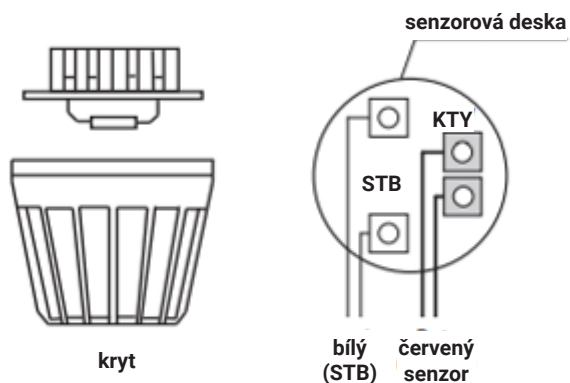

Obr. 10

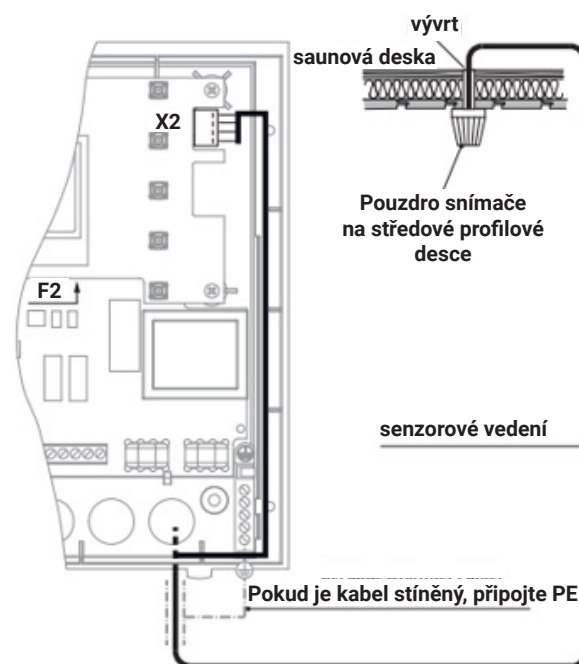

Obr. 11

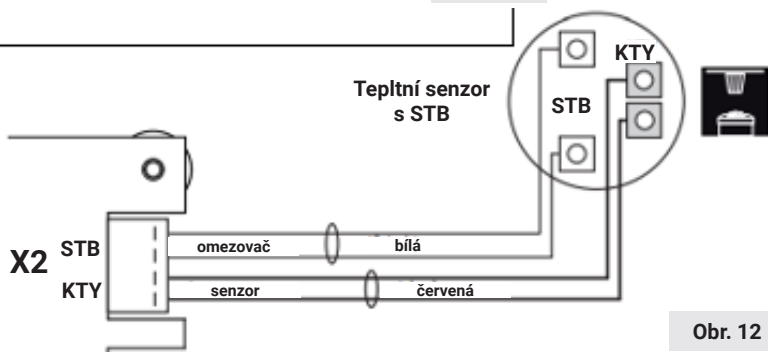

Obr. 12

Poznámka

Poškození zařízení při nesprávném připojení
Smíchání vedení na konektoru X2 může vyvolat pojistku F2 a poškodit zařízení (výměna viz část „Výměna pojistek zařízení“)

6. Po kompletní montáži a před řádným uvedením řídicí jednotky do provozu musí být zkontrolováno, zda není zkratováno vedení k ochraně proti přehřátí. Chcete-li to provést, uvolněte jednu z bílých čar v krytu snímače. Na displeji se zobrazí odpovídající chybové hlášení.

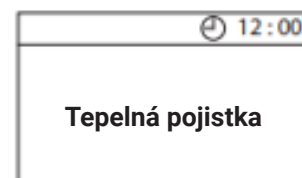

Elektrické připojení

Elektrické připojení smí provádět pouze kvalifikovaný elektrikář v souladu s pokyny místní energetické společnosti a VDE.

V zásadě lze provést pouze trvalé připojení k síti, přičemž musí být zajištěno zařízení, které umožňuje odpojení systému od sítě na všech pólech se šířkou otevření kontaktu nejméně 3 mm.

Veškerá elektrická instalace a všechny připojovací kabely, které jsou uloženy uvnitř kabiny, musí být vhodné pro okolní teplotu nejméně 170 ° C.

Síťový kabel je veden k řídicí jednotce a připojen ke vstupním svorkám sítě.

Pozor, ohrožení života!

Pamatujte, že záměna neutrálního vodiče a fáze může zničit řízení a vést k poruše bezpečnostně významných komponent.



Připojení saunového topení

Namontujte ohřivač sauny a výparník před otvor pro přívod vzduchu podle pokynů výrobce k instalaci.

Vedte silikonový kabel potrubím k zátěžové části a připojte jej k odpovídajícím svorkám podle schématu zapojení

Poznámka: Pokud nejsou k dispozici prázdné kanály, vyvrtejte otvor vedle otvoru pro přívod vzduchu a vyvedte přívodní potrubí pece tímto otvorem a k příslušným svorkám v řídicí jednotce. Aby byla silikonová linka chráněna před vnějšími vlivy, musí být pokládána skrytým způsobem. Proto použijte vhodný kabelový kanál nebo PVC trubku, ve které vedete kabel k řídicí jednotce nebo k nákladové části.



Připojení výkonového rozvaděče (LSG)

K rozšíření spínací zátěže pro saunové ohřivače nad 9 kW lze připojit volitelný spínací přístroj (LSG).

Podrobnosti najdete v montážních pokynech výkonového rozvaděče (LSG).



Připojení saunového světla

Světlo sauny musí být odolné proti stříkající vodě (IPx4) a odolné vůči okolní teplotě. Světlo do sauny lze instalovat kdekoli, nikdy však v blízkosti stoupajícího proudu horkého vzduchu a ze sporáku.

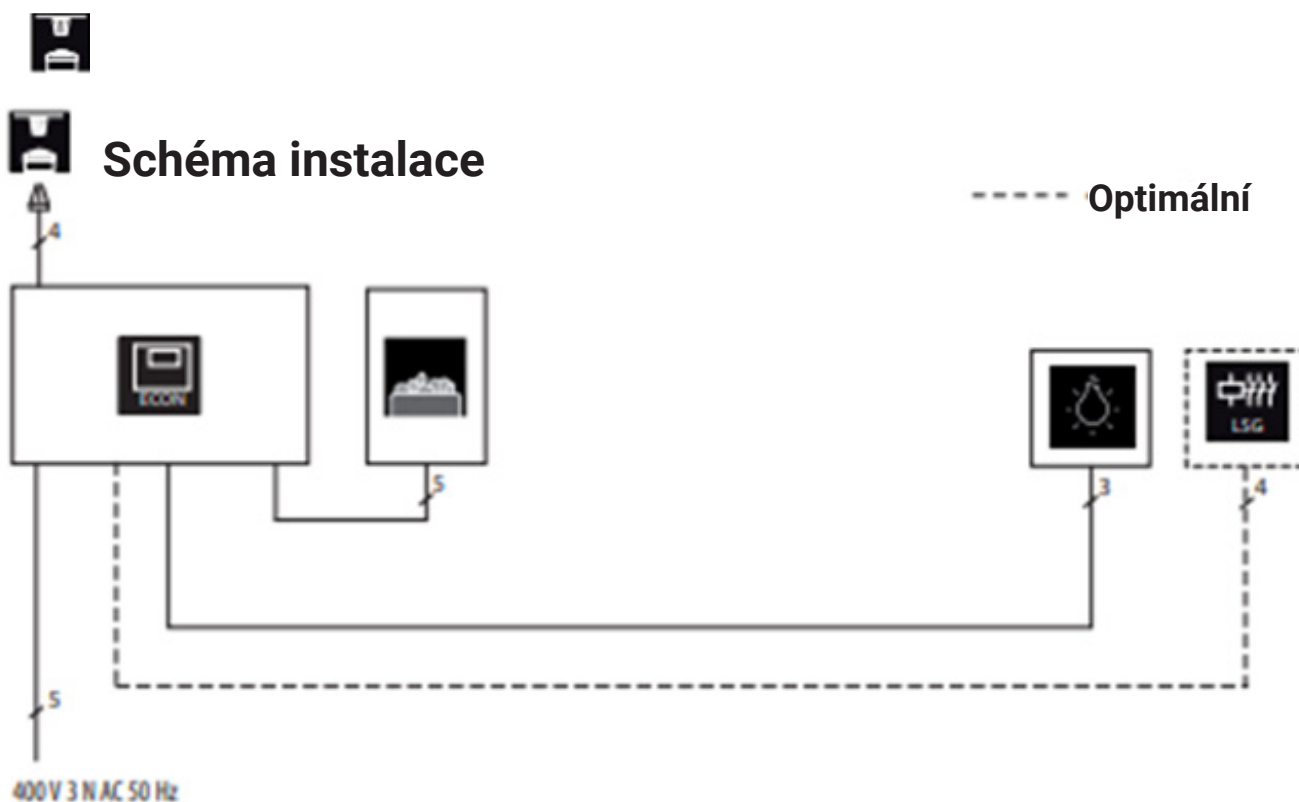

Uspořádání svorek na desce plošných spojů

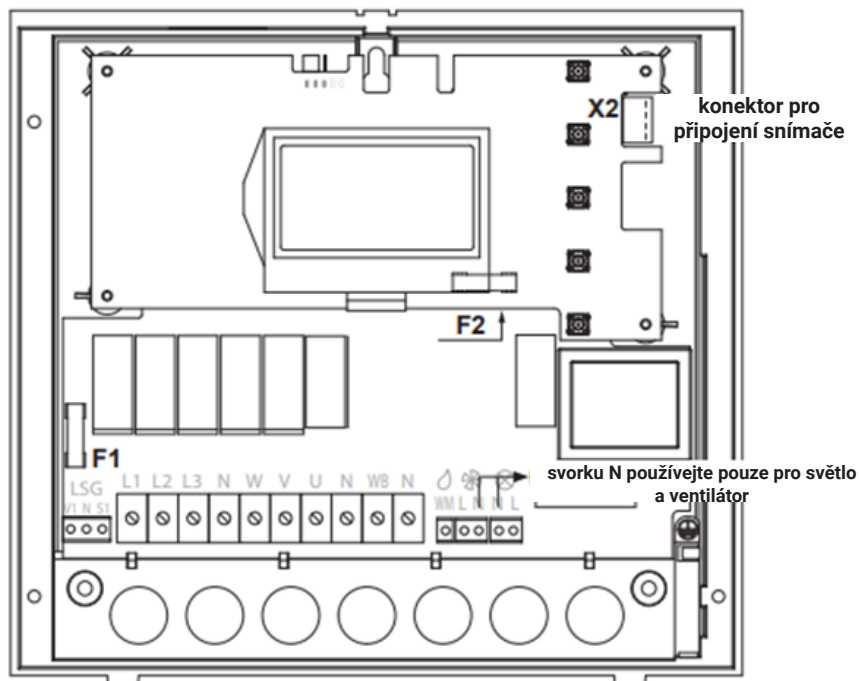

Připojení saunového topení do 9 kW

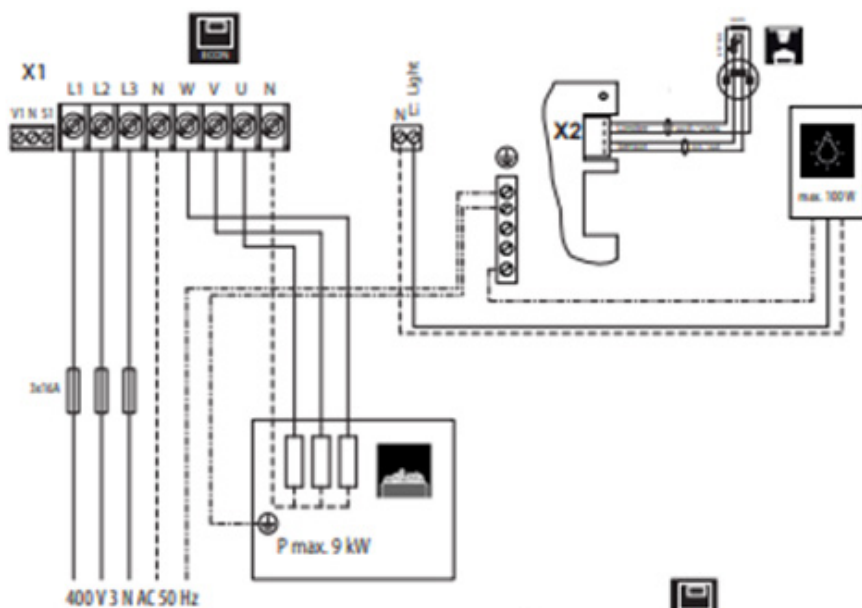

Pozor: Vždy připojte nulový vodič (N) ohřívače sauny.

Připojení saunového topení > 9 kW

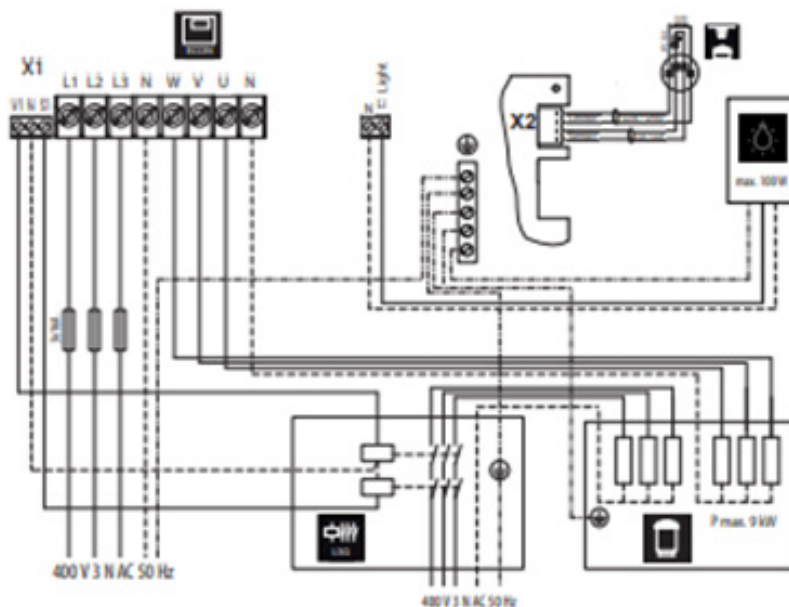

Servis

Po instalaci systému se všemi komponenty a připevnění všech krytů můžete spustit saunový systém. Na následujících stránkách vám ukážeme možnosti, které vám ovládání nabízí.

Všeobecné

Uživatelské rozhraní

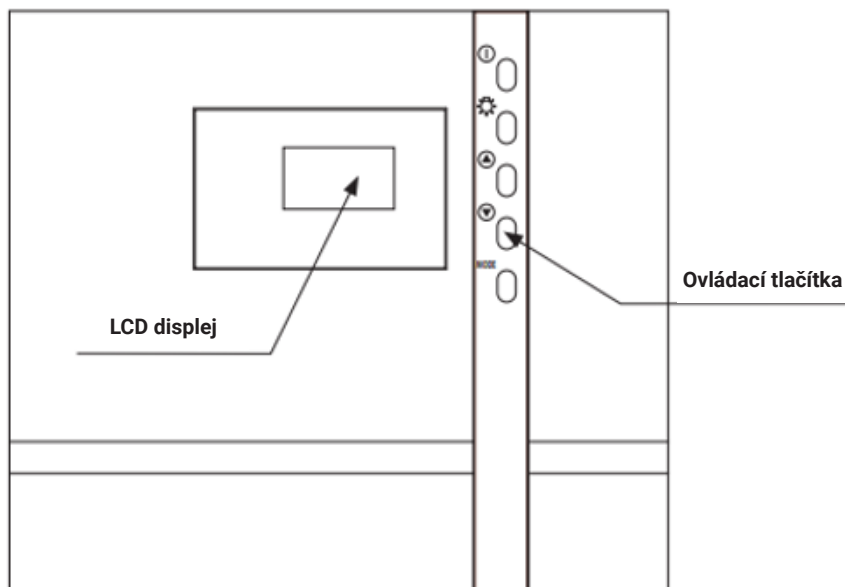

Ovládací Tlačítka

Zapnout / Vypnout
(pohotovostní režim)



Osvětlení kabiny



Další funkce / zvýšení hodnoty
(nahoru)



další funkce / snížení hodnoty
(dolů)



Programovací tlačítko

MODE

Příprava základního displeje

Když je systém v pohotovostním režimu, zobrazí se. Na tuto obrazovku se také vrátíte z jiných položek nabídky, pokud po dobu > 15 sekund nebyla provedena žádná aktivita.

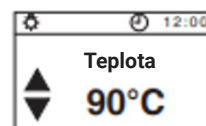

Základní displej v provozu

Když je systém v provozu, zobrazí se. Toto zobrazení se vrací také z jiných položek nabídky, pokud po dobu > 15 sekund nebyla provedena žádná aktivita



Znázornění chování ohřevu:

Během fáze zahřívání se sloupce za ukazatelem teploty průběžně zaplňují. Jakmile je dosaženo cílové teploty, tyto pruhy se zobrazí vyplněné.



Úsporný displej

Pokud se zařízení nepoužívá, přepne se do režimu úspory energie. Po 5 minutách se na vašem počítači zobrazí čas pohybu, podobně jako spořič obrazovky. Podsvícení displeje se po dalších 15 minutách vypne. Stisknutím libovolné klávesy se vrátíte na základní displej pohotovostního režimu. Chcete-li saunu spustit, stiskněte tlačítko zapnutí / vypnutí po dobu > 3 sekund.

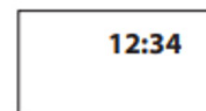

Popis ikony

zobrazuje se v horní části displeje

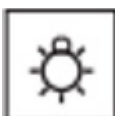

Světelná ikona

- Automatické zapnutí, když je sauna v provozu
- Dosvit po dobu 30 minut
- Ruční zapnutí a vypnutí



Čas

- zobrazuje aktuální čas



Přednastavený čas

- Funkce pouze v případě, že je k dispozici bezpečnostní zařízení (zaškrtněte políčko Zabezpečení):
- Výběr jednorázové schůzky, symbol statický
- Výběr denní schůzky, blikající symbol



Režim chaty

- Režim prázdninového parku
- Režim Prázdninový dům = statický, omezené použití
- Režim Prázdninový park = bliká, přednastavené využití

Ikona hodin

- pouze zobrazení

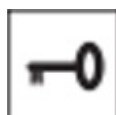

Provozní zámek

- Když je aktivován provozní zámek, lze finskou saunu bezpečně vypnout
- Světlo lze zapínat a vypínat

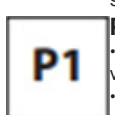

Personalizovaný program

- P1-P4 jsou předprogramovány z výroby
- Programy lze přizpůsobit

Princip fungování

Chcete-li přizpůsobit parametry nastavení příslušným požadavkům. V pohotovostním režimu krátce stiskněte tlačítko MODE.

Vybraný parametr je poté zvýrazněn černě a požadovaný parametr lze vybrat pomocí tlačítek „nahoru“ nebo „dolů“.

Hodnoty, které blikají na displeji, lze změnit a jsou zobrazeny v těchto pokynech, jak je znázorněno vpravo.

Opětovným stisknutím tlačítka MODE se dostanete na úroveň nastavení vybraného parametru.

Pozadí nastavené hodnoty bliká.

Změnitelnou hodnotu lze nyní změnit pomocí tlačítek „nahoru“ nebo „dolů“.

Všechna nastavení z pohotovostního režimu se potvrzují stisknutím tlačítka MODE > 3 sekundy a ukládají se do zařízení.

Blikání parametru se zastaví a nová hodnota je rozhodující, dokud nebude znovu změněna.

Pokud po dobu > 15 sekund nestisknete žádné tlačítko, přepne se přístroj zpět na základní displej. Dosud provedené změny se neuloží.

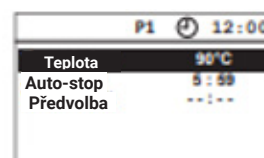

Měnitelný parametr

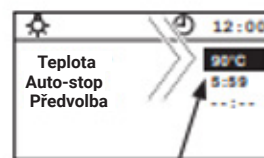

Měnitelná hodnota



Počáteční spuštění

Nastavení jazyka

(DE, GB, IT, NL, PL, RU, FR, SE, ES, CZ, FI, SLO)



Nastavte denní čas

(0:00 až 23:59)

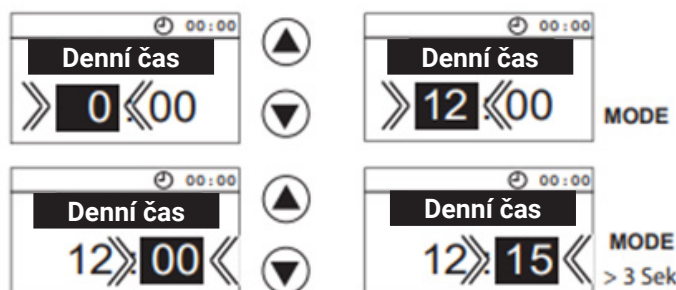

Nastavit plavčíka



Aktivovat plavčíka?

Vyberte a potvrďte:



Ne, není aktivováno



Ano, aktivováno

Nastavit zabezpečení



Je k dispozici bezpečnostní zařízení podle normy EN 60335 pro dálkové spínání / předvolbu času?

Vyberte a potvrďte: Ne, není aktivováno Ano, aktivováno

Zapnutí saunového systému ve finském provozu



Vypnutí saunového systému ve finském provozu



Dotaz na teplotu (pouze při zapnuté sauně, ne v pohotovostním režimu nebo po doběhu).



Finská



Individuální nastavení

V následujícím textu vám ukážeme možnosti, které vám umožní přizpůsobit ovládání vašim individuálním potřebám. Jednotlivé parametry lze změnit v pohotovostním režimu nebo v provozu a změny se uloží do zařízení. Změny provedené během provozu se projeví okamžitě.

Teplota v kabině

Rozsah nastavení:

Provoz suché sauny 30 - 115 ° C

V pohotovostním režimu



MODE



MODE



MODE > 3 sek.



15 Sek. | [Power icon] > 3 Sek

V provozu

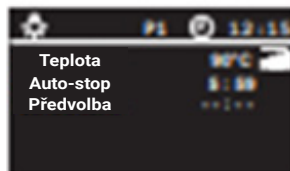

MODE



MODE

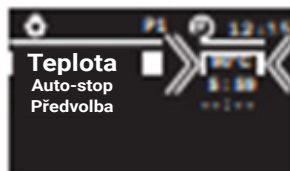

MODE > 3 sek.



15 sek.

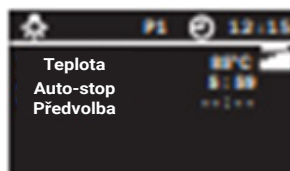

Automatické zastavení / omezení času ohřevu

Automatické zastavení je doba, po kterou je omezena doba ohřevu. Po uplynutí této doby se saunový systém automaticky vypne.

V závislosti na konfiguraci ovládání lze nastavit čas od 0:30 do 6:00 nebo od 0:30 do 12:00 hodin. Nastavení platí pro všechny programy P1-P4.

V pohotovostním režimu

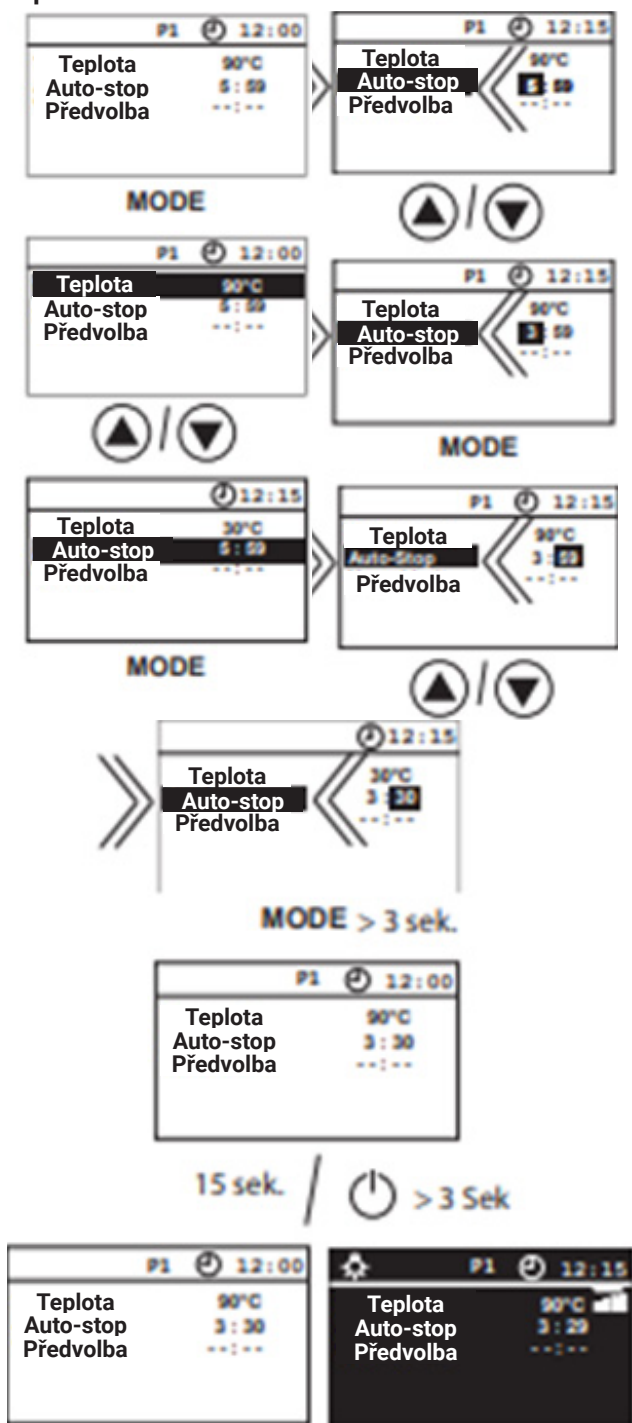

V provozu

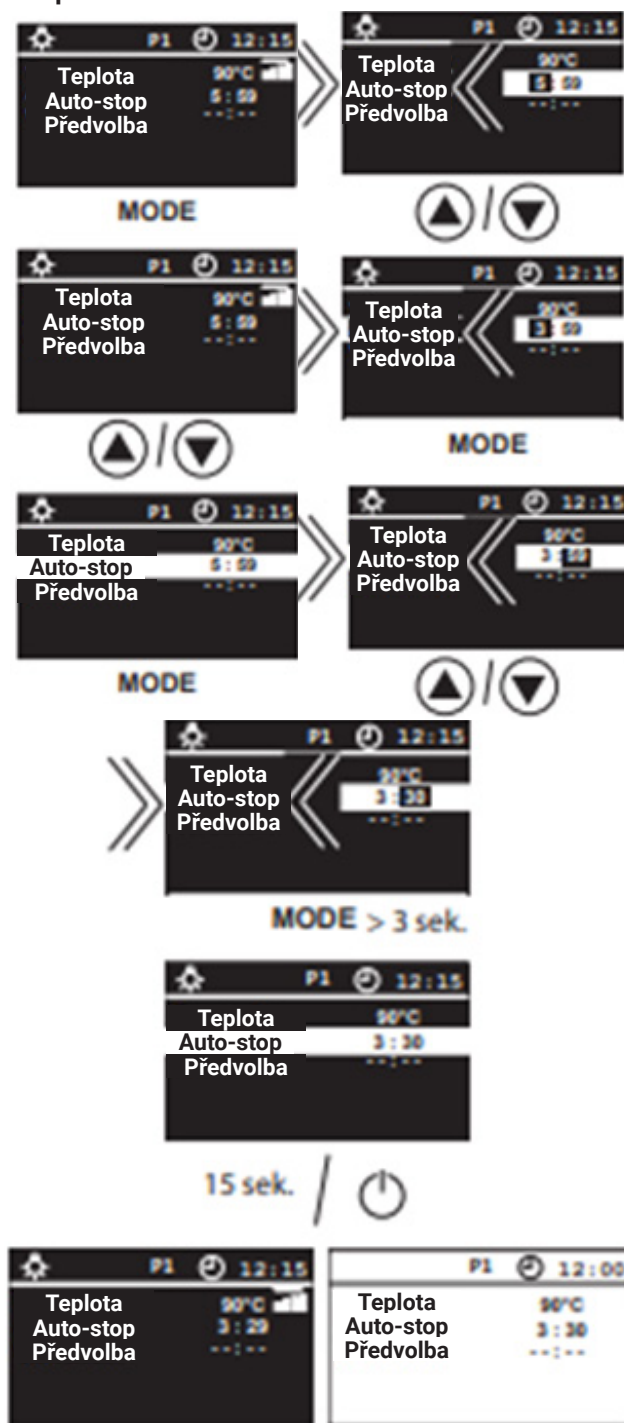

Aktivace přednastaveného času

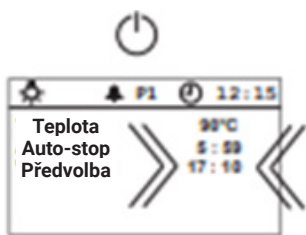

Předem zvolený čas



Deaktivace přednastaveného času

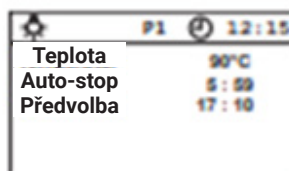
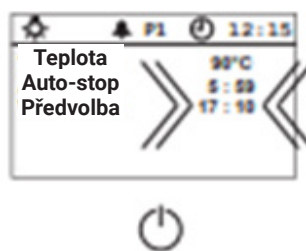

Má-li být saunový systém používán bez přednastaveného času, musí být na displeji pod přednastaveným časem zadáno „-:“.

Pokročilé nastavení

Změna jazyka



MODE

Změna času



MODE > 3 Sek

Přepínání z ° C na ° F

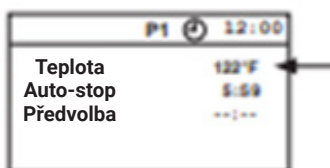
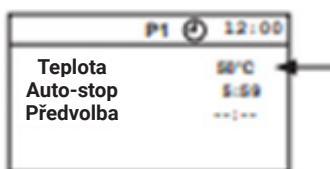

Přepínání přizpůsobených programů (P1-P4)

Toto nastavení lze změnit dlouhým podržením tlačítka Dolů



Tovární nastavení:
 Cílová teplota P1 finská: 90 ° C
 Cílová teplota P2 Bi-O: 40 ° C
 Cílová teplota P3 finská: 75 ° C
 P4 Cílová teplota Bi-O: 60 ° C

4 vyměnitelné konfigurace kabiny (P1-P4) umožňují různé nastavení hodnot teploty a vlhkosti ve finském nebo bi-o provozu.

Limit doby ohřevu a přednastavený čas jsou pro všechny stejné.

Programy P1-P4 lze individuálně upravit, jak je popsáno v Nastavení: Teplota a vlhkost.

Aktivovat / deaktivovat

provozní zámek

Je-li aktivován provozní zámek (v horní části displeje je viditelný symbol klíče), lze zapnout pouze osvětlení kabiny. Všechna ostatní tlačítka nemají žádnou funkci.

Aktivaci / deaktivaci ovládacího zámku lze provádět v pohotovostním režimu i během provozu.

Je-li aktivován provozní zámek, lze saunu vždy vypnout.

Je-li aktivován provozní zámek, lze saunu vždy vypnout.

Režim zůstane uložen i po vypnutí.

Aktivovat

V pohotovostním režimu

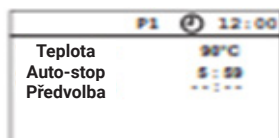

V provozu

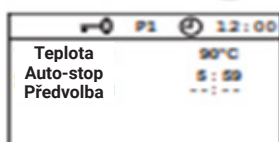
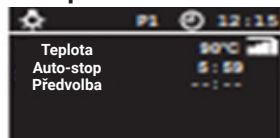

Deaktivace

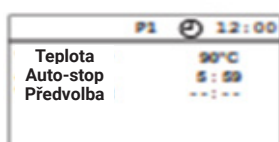
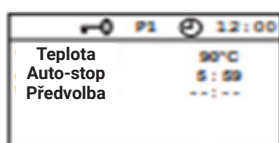

Aktivujte / deaktivujte bezpečnost

(pouze se stávajícím bezpečnostním vybavením)

Pokud není aktivována funkce Zabezpečení, nezobrazí se ani čas jednorázové předvolby, ani denní čas předvolby (zobrazuje se, ale není nastavitelný).

Ovládání lze vypnout vypínačem ON / OFF.

Aktivace

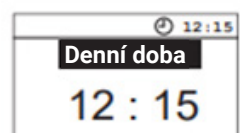
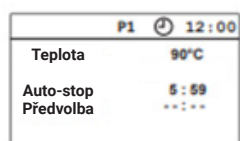

Aktivovat / deaktivovat

plavčíka

Life - Guard je definovatelný, relativně krátký čas, např. 20 minut, poté se saunový systém vypne, kromě osvětlení kabiny. Po uplynutí této doby lze systém znovu zapnout na nastavený čas stisknutím tlačítka MODE.

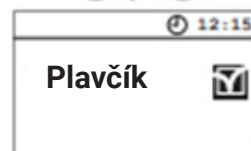
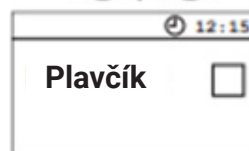
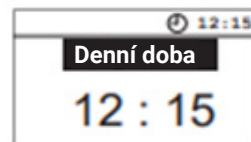
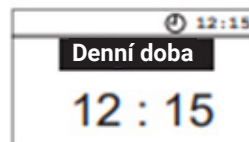
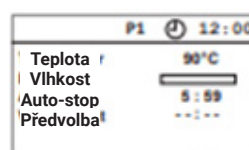

MODE

MODE

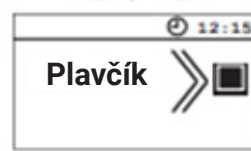

MODE > 3 Sek

MODE > 3 Sek



Deaktivace

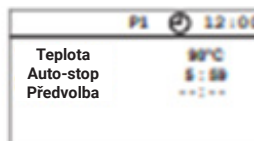

Plavčík

Zde můžete nastavit čas, po kterém se saunový systém vypne a lze jej restartovat po dobu „Life Guard“ stisknutím tlačítka MODE.

Například nastavte 15 minut.

Pokud po 15 minutách znovu nestisknete tlačítko MODE, saunové topení se vypne. Po stisknutí se znovu spustí po dobu 15 minut atd.

Toto nastavení lze provést pouze v pohotovostním režimu, pokud je aktivována funkce „Life - Guard“.

V Pohotovostním režimu



MODE

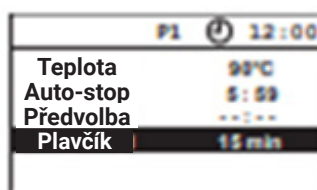

15 sek. / > 3 Sek

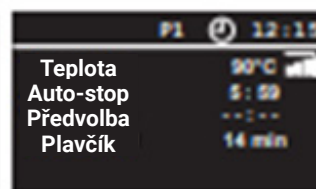
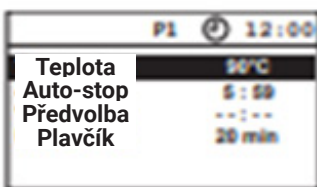

MODE

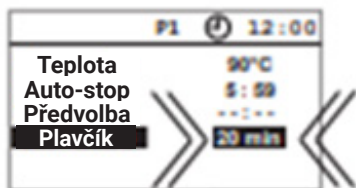

MODE

Zapnutí saunového systému pomocí Life – Guard

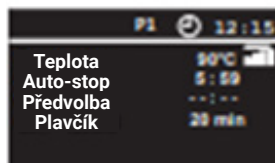
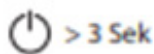

Saunový ohřivač se nyní ohřívá normálně bez funkce „Life Guard“.

Aktivace funkce „Life - Guard“.

MODE



Po uplynutí doby „Life Guard“ se saunové topení vypne a nastavený čas „Life Guard“ bliká.



Nyní začněte znovu

MODE



nebo vypněte systém

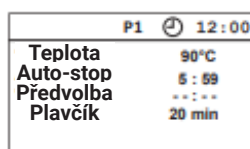

Poznámka:

V režimu záchranáře nelze provádět žádné změny teploty, když je zařízení v provozu (aktivní topení).



Režim chaty

Režim Prázdninový dům umožňuje uzamčení ovládání, takže jsou viditelné a nastavitelné pouze ty nejnnutnější funkce. Před každým použitím musí být vybrán jazyk nabídky.

Aktivovat / deaktivovat:

Vypněte přístroj pomocí „Vypnout“, podržte tlačítko „nahoru“ + „dolu“ a zapněte přístroj. Při zapnutí držte tlačítka stisknutá.

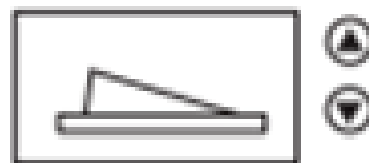

Toto nastavení je trvale uloženo. Když je aktivní režim prázdninového domu, na displeji se trvale zobrazuje symbol domu.

- Pokaždé, když je zapnuto ovládání nebo návrat z režimu úspory energie, je požadováno zadání jazyka (potvrďte tlačítkem „Režim“)
- Čas předvolby, záchranář, automatické zastavení a dětská bezpečnost nejsou k dispozici
- Nelze otevřít nabídku nastavení s časem, jazykem a dalšími funkcemi
- Lze nastavit pouze teplotu a aktivovat světlo.



Režim prázdninového parku (Symbol bliká)

V režimu rekreačního parku jsou deaktivovány všechny funkce kromě sauny a světla (zapnuto / vypnuto). Nelze dosáhnout všech nastavení, jako je jazyk, teplota, vlhkost, automatické zastavení.

Před aktivací režimu rekreačního parku musí být nastaveny všechny hodnoty.

Aktivace a deaktivace režimu rekreačního parku se provádí přidržením tlačítek „nahoru“ + MODE při zapínání pomocí vypnutí.

Toto nastavení je trvale uloženo. Když je aktivní režim rekreačního parku, bliká na displeji symbol domu. (bez zobrazení času)

V režimu rekreačního parku se ovládací prvky chovají následovně:

- Čas předvolby, záchranář, automatické zastavení, bezpečnost dětí a režim prázdninového domu nejsou k dispozici
- Nelze otevřít nabídku nastavení s časem, jazykem a dalšími funkcemi
- Nelze nastavit teplotu
- Lze aktivovat pouze zapnutí / vypnutí sauny a osvětlení.

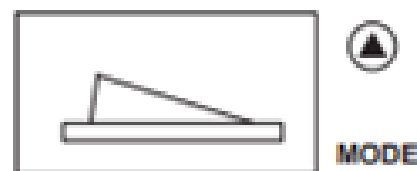

Doba sledování světla 10 min.

Prodloužení časového limitu ohřevu

Maximální dobu ohřevu lze nastavit propojkou na desce s obvody displeje. Propojka je na horním okraji desky, jak je znázorněno níže. K nastavení propojek potřebujete pinzetu nebo jemné kleště. Alternativně můžete desku s plošnými spoji také vyjmout z pouzdra odstraněním čtyř upevňovacích šroubů.

Poznámka pro saunu: Doba ohřevu nad 6 hodin je povolena pouze pro komerční saunové kabiny a může být omezena místními právními předpisy.

Jakmile je nastavena maximální doba ohřevu, může uživatel zvolit dobu ohřevu až do definované meze.

Tuto práci nechejte pouze na odborníka. Před prováděním jakékoli práce na otevřené řídicí jednotce odpojte všechny póly zařízení od sítě. (Vypněte hlavní vypínač nebo aktivujte přepínač Fi). Nebezpečí úrazu elektrickým proudem!

Když je zařízení otevřené, uvolněte čtyři šrouby, které drží desku plošných spojů.

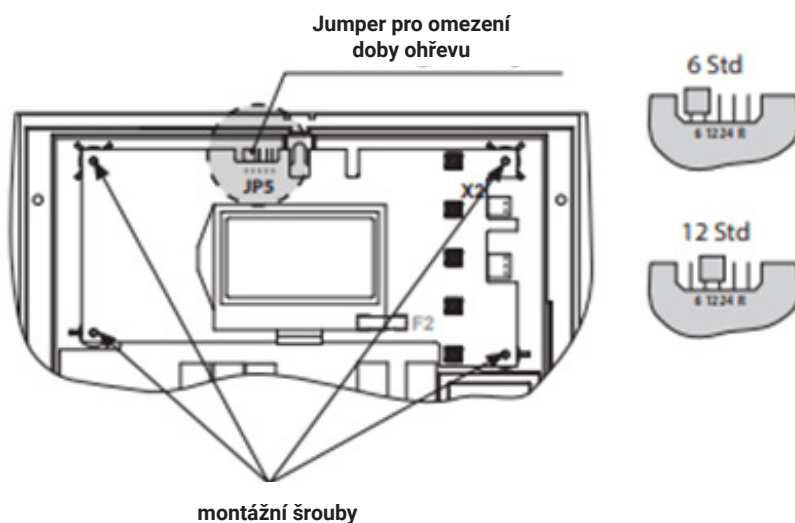

Doba ohřevu omezena na maximálně 6 hodin (tovární nastavení)

Doba ohřevu omezena na maximálně 12 hodin.

Nebezpečí!

Před změnou omezení doby ohřevu se ujistěte, že je regulace vypnutá. Nastavení časového limitu ohřevu bez vypnutí napájení může poškodit elektroniku.

Pojistky zařízení

Řídicí jednotka je vybavena dvěma ochrannými pojistkami F1 a F2, které jsou namontovány na hlavní desce relé jednotky. Tyto pojistky chrání elektroniku na desce a světelné výstupy.

Poznámka: Pojistky neznamenaají absolutní ochranu; v nepravděpodobném případě výpadku proudu nebo zkratu se zvláště rychlým nárůstem napětí mohou být elektronické součástky ovlivněny.

Pojistky

F1 = T 2A H 250V ochranná elektronika primární a světelná (* ventilátor, pokud je k dispozici)

F2 = T 315 mA L 250V Sekundární elektronická ochrana pojistek

POZOR!

Tuto práci nechejte pouze na odborníka. Před prováděním jakékoli práce na otevřené řídicí jednotce odpojte všechny póly zařízení od sítě. (Vypněte hlavní vypínač nebo aktivujte přepínač Fi). Nebezpečí úrazu elektrickým proudem!

Když je zařízení otevřené, uvolněte čtyři šrouby, které drží desku plošných spojů.

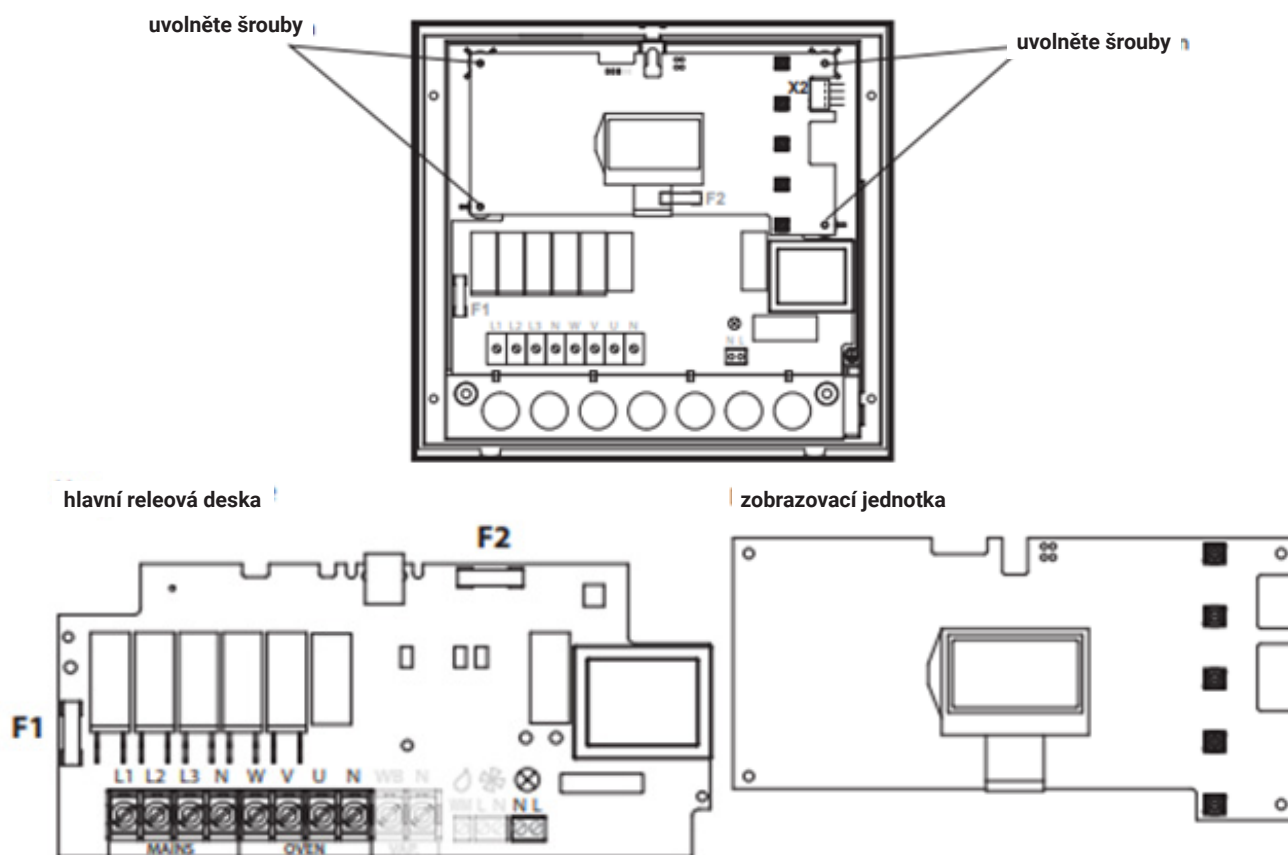



*) konkrétní rozložení desky a jejích komponent se může u jednotlivých modelů mírně lišit

Chybové zprávy

Řídicí jednotka nepřetržitě sleduje senzory na zkratky a přerušení.

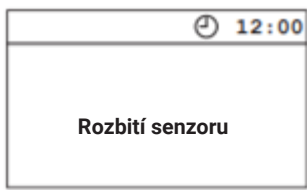
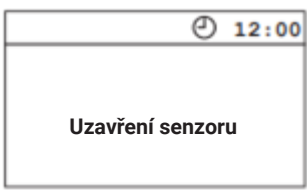
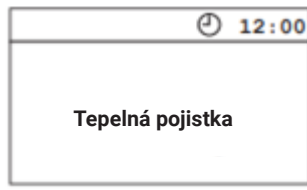
Chybové zprávy se zobrazují následovně:

Zobrazit	Příčina	Řešení
	= Přerušení v obvodu prostorového čidla Teplotní čidlo (KTY) je vadné nebo je přerušeno vedení k teplotnímu čidlu.	Kabely a KTY nechte zkontrolovat odborníkem. KTY při 20 ° C přibližně 1,9 kW změna.
	= Zkrat v okruhu prostorového čidla Teplotní čidlo (KTY) je vadné nebo je zkratováno vedení k teplotnímu čidlu.	Kabely a KTY nechte zkontrolovat odborníkem.
	= Přerušení v obvodu omezovače Tepelná pojistka (139 ° C) se vypnula nebo je přerušeno vedení k teplotní pojistce.	Nechte zkontrolovat vedení a teplotní pojistku odborníkem.

Pokud nedoplníte žádnou vodu, systém se po 2 minutách úplně vypne. Chcete-li systém znovu spustit, je třeba jej nejprve vypnout pomocí tlačítka , poté naplnit nádrž výparníku a znovu zapnout systém jako obvykle.

Pozor, v nádobě jsou horké součásti. Při plnění studenou vodou se může vyvíjet velké množství páry.
Nebezpečí opaření!

Přepínač zařízení (vypnuto)

Řídicí jednotka je vybavena spínačem zařízení „vypnuto“. Tento přepínač je umístěn v horní části řídicích jednotek. Tímto přepínačem se zařízení zapne. Zapnutí znamená pouze pohotovostní režim. Tímto spínačem můžete také v případě potřeby odpojit elektroniku od sítě a vypnout zařízení. Nebo odpojte od sítě, ale zapněte osvětlení kabiny.

Poznámka: Pokud je zařízení odpojeno od sítě déle než 24 hodin, dojde ke ztrátě času. Ostatní základní nastavení zůstanou zachována, ale musí být potvrzena jednotlivě.

Nebezpečí! Části desky s plošnými spoji jsou stále pod napětím i po stisknutí spínače zařízení!

Přepněte polohu 0

Stiskněte spínač zařízení na spodní části kolébky do prvního západkového bodu (poloha spínače 0). Zařízení je nyní zcela vypnuto

Poloha spínače II

Chcete-li zapnout světlo v kabině, když je přístroj vypnutý (kvůli údržbě a čištění), stiskněte levou část kolébky až do druhého západkového bodu.

Poloha spínače I.

Chcete-li zařízení znovu připravit k provozu, přepněte zpět do výchozí polohy (poloha spínače I).

Poznámka!

Přepnete-li vypínací spínač z polohy I do polohy II, zůstanete přibližně 1 s v mezipoloze 0.

Resetování ovládacího prvku do stavu dodávky:

Restartujte ovládání pomocí vypínače a podržte tlačítka MODE, „nahoru“ a „dolu“. Jakmile se obrázek zobrazí, stiskněte tlačítko MODE, „nahoru“ > 3 sekundy.

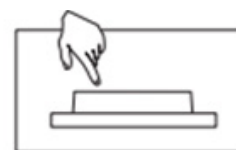
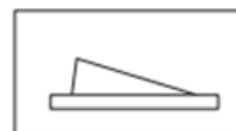
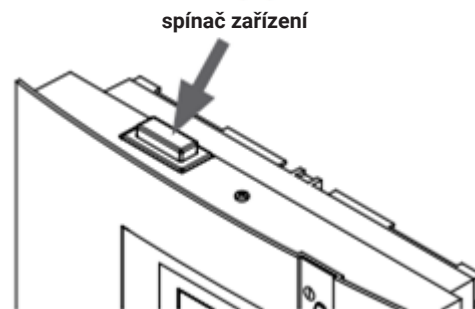

Recyklace

Zařízení / lampy, které se již nepoužívají, jsou Směrnice 2012/19 / EU nebo ElektroG pro recyklaci v recyklačním centru. Nevyhazujte do domácího odpadu.

Servisní adresa

EOS Saunatechnik GmbH
Schneiderstriesch
1 35759 Driedorf
Germany

Tel: +49 (0)2775 82-514
Fax: +49 (0)2775 82-431
servicecenter@eos-sauna.de
www.eos-sauna.de

Uschovejte prosím tuto adresu spolu s pokyny k instalaci. Abychom mohli rychle a kvalifikovaně odpovědět na vaše dotazy, vždy nám poskytněte údaje uvedené na typovém štítku, jako je typové označení, číslo výrobku. a sériové číslo na.

DATUM PRODEJE

RAZÍTKO A PODPIS PRODEJCE
