

Sauna z masivu

ALASKA

VIEW

208 x 206 x 204 cm

NÁVOD K MONTÁŽI A POUŽITÍ
česky



CS

Obsah

1. Příprava montáže	3
1.1. Potřebné nářadí	4
1.2. Údržba a čištění	5
1.3. Likvidace	5
1.4. Kusovník ALASKA VIEW	6
2. Montáž kabiny	8
2.1. Montáž podlahového rámu	8
2.2. Montáž stěnových prvků	9
2.3. Montáž střechy	17
2.4. Montáž větracího šoupátka	19
2.5. Montáž vnitřního vybavení	19
2.6. Montáž příslušenství	26
2.7. Montáž skleněných dveří	28
2.8. Montáž střešní římsy	30
2.9. Montáž střešní krycí lišty	31
3. Půdorys	32
3.1. Půdorys „vlevo“	32
3.2. Půdorys „vpravo“	33
3.3. Změny při montáži půdorysu „vpravo“	34

1. Příprava montáže

Tento návod k montáži si důkladně pročtěte a uložte ho v blízkosti sauny. Tak si můžete vždy dodatečně přečíst informace o výrobku.



Tento návod k montáži naleznete také v sekci ke stažení na našem webu na adrese www.sentiotec.com/downloads.

Důležité pokyny:

- než začnete pracovat, zkontrolujte podle kusovníku, zda byly všechny díly skutečně dodány. Pokud jednotlivé díly výjimečně chybí, informujte svého prodejce nejpozději do 14 dnů po obdržení kabiny.
- Místnost, ve které je saunová kabina umístěna, musí být suchá a musí zajistit odpovídající cirkulaci vzduchu.
- Podlaha musí být vodorovná a rovná, nejlépe kamenná podlaha nebo dlažba.
- Pro montážní práce v kabině je vyžadována minimální výška místnosti 230 cm.
- Je nutné dodržet odstup od stěny minimálně 5 cm.
- Dřevěné části, které se mají používat uvnitř, nesmí být ošetřeny impregnačním činidlem.
- Pro montáž potřebujete pomocníka.
- Dřevo je přírodní produkt, který může navzdory dobrému skladování bobtnat, smršťovat se nebo deformovat. Z tohoto důvodu se může stát, že při montáži musí být použita určitá síla.
- Všechny šroubové spoje musí být předvrtány.

Pozor!

Elektrické připojení smí provádět pouze kvalifikovaný elektrikář nebo jiná, srovnatelným způsobem kvalifikovaná osoba.

1.1. Potřebné nářadí

- kladivo a příložné dřevo nebo gumová palice
- akumulátorový šroubovák s bity pro šrouby s křížovou drážkou a Torx
- svinovací metr
- vrtačka s průměrem 3 mm, 10 mm, 20–30 mm (pro napájecí kabel saunových kamen)
- vodováha
- imbusový klíč 1,5 mm
- univerzální měřič
- žebřík
- jemná pila



Tento symbol označuje tipy a užitečné pokyny



Předvrtání



Zkrácení jemnou pilou na přírodní rozměr



Kontrola pravého úhlu:

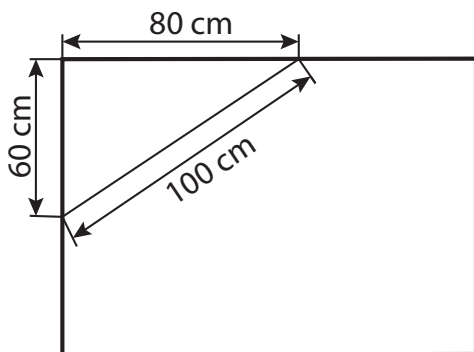

1.2. Údržba a čištění

- Sauna by měla být čištěna vlhkým hadříkem. Používejte pouze teplou vodu – žádné čisticí prostředky.
- Pokud se sauna delší dobu nepoužívá, doporučujeme ji jednou měsíčně vyhřát.



Zásmolky nejsou důvodem k reklamaci. Ve smrkovém dřevě se totiž stále znovu objevují zásmolky a při vytřídění nelze zjistit, v jaké hloubce se nacházejí.

Když jsou těsně pod povrchem, rozpadnou se při vývinu tepla a vyloučí se.

Uniklou pryskyřici lze odstranit hadříkem navlhčeným v acetonu. Pokud se vytvoří pouze kapičky pryskyřice, nechte je ztuhnout a pak opatrně oškrábejte nožem.

1.3. Likvidace



- Obalové materiály zlikvidujte podle směrnic platných pro likvidaci.
- Stará zařízení obsahují recyklovatelné materiály, ale i škodlivé látky. Stará zařízení proto v žádném případě neodkládejte do odpadu, ale zlikvidujte je podle místních platných předpisů.

1.4. Kusovník ALASKA VIEW

Az	Označení	Rozměr
Podlahový rám		
1	Podlahový rám	198 x 9 x 4 cm
1	Podlahový rám	198 x 9 x 4 cm
1	Podlahový rám	204 x 9 x 4 cm
Stěnové prvky		
3	Stěnový prvek A/A s vícenásobným klipsem	193 x 48 x 4 cm
4	Stěnový prvek A/A	193 x 48 x 4 cm
1	Elektrický prvek A/A s vícenásobným klipsem	193 x 48 x 4 cm
2	Stěnový prvek A/B	193 x 48 x 4 cm
1	Stěnový prvek A/B s vícenásobným klipsem	193 x 48 x 4 cm
1	Ventilační prvek A/B s vícenásobným klipsem	193 x 48 x 4 cm
1	Prvek nad skleněnou přední částí	192 x 10,1 x 4 cm
Střešní prvky		
1	Střešní prvek A/B	194 x 50 x 4 cm
2	Střešní prvek A/B	194 x 48 x 4 cm
1	Střešní prvek A/B	194 x 49 x 4 cm
Rohový sloupek		
2	Rohový sloupek 90° s drážkou pro sklo	202 x 6 x 6 cm
2	Rohový sloupek 90° s vícenásobným klipsem	193 x 6 x 6 cm
Opěrné lišty		
4	Střešní opěrná lišta	192 x 4 x 4 cm
2	Opěrná lišta lavice	120 x 4 x 4 cm
2	Opěrná lišta lavice	58 x 4 x 4 cm
1	Opěrná lišta lavice	100 x 4 x 4 cm
4	Střešní krycí lišta	196 x 4 x 1,2 cm
2	Montážní lišta pro zaslepení lavice	26 x 4 x 4 cm

Az	Označení	Rozměr
Vnitřní vybavení		
2	Lavice	195 x 62 x 9 cm
1	Lavice	130 x 62 x 9 cm
1	Krycí lišta lavice	62 x 9 x 2 cm
2	Zádová opěrka	186 x 26 x 4 cm
1	Zaslepení lavice	195 x 35 x 4 cm
1	Ochranná mřížka kamen – lípa	75 x 57 x 2 cm
2	Ochranná mřížka kamen – lípa	55 x 45,5 x 2 cm
4	Montážní lišta pro ochrannou mřížku kamen	43 x 2,5 x 2,5 cm
1	Podlahový rošt	70 x 53 x 4 cm
2	Opěrka hlavy	43 x 25 x 7 cm
1	Ochranná mřížka lampy	38 x 32 x 4 cm
1	Větrací šoupátko	52 x 14 x 1,5 cm
Skleněné prvky		
1	Skleněné dveře	191,5 x 59 x 0,8 cm
1	Skleněný prvek s vrtáním pro dveřní závěsy	194,5 x 67,4 x 0,8 cm
1	Skleněný prvek	194,5 x 67,4 x 0,8 cm
Střešní římsové lišty		
1	Střešní římsová lišta vlevo 1 x 45°	211 x 6 x 4 cm
1	Střešní římsová lišta vpravo 1 x 45°	211 x 6 x 4 cm
1	Střešní římsová lišta vpředu 2 x 45°	208 x 6 x 4 cm
Příslušenství		
2	Hliníkový profil U	66,1 x 1,2 x 1,5 cm
1	Sada rukojetí dveří dřevo/nerez	
1	2 dveřní závěsy 8653-02	
1	Dveřní magnet, přesuvný plech	
1	Saunové světlo	
1	Šablona pro montáž vícenásobného klipsu	
1	3 běž. metry silikonového kabelu 5 x 2,5 mm ²	
1	3 běž. metry silikonového kabelu 3 x 1,5 mm ²	
1	Sada montážního materiálu	
1	Montážní návod	

2. Montáž kabiny

Kabina může být postavena „vlevo“ nebo „vpravo“, dbejte na půdorysné plány na Strana 32 a Strana 33.

2.1. Montáž podlahového rámu

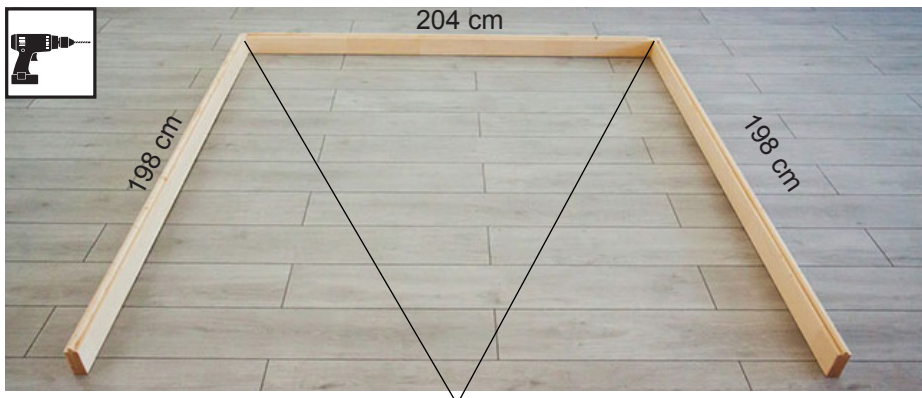

Vrták 3 mm, 2 ks šroubů 4 x 70 mm

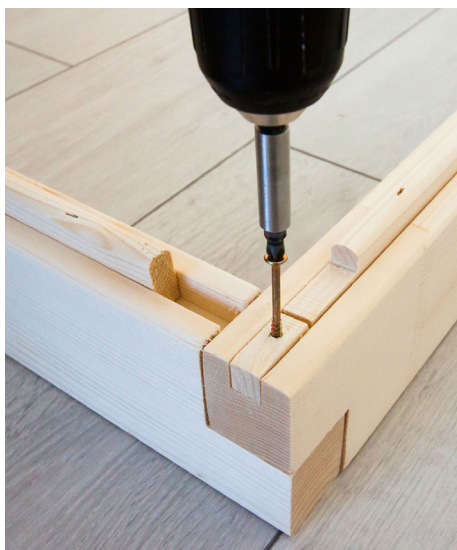

2.2. Montáž stěnových prvků

Rohové sloupky se připojí ke stěnovým prvkům pomocí „vícenásobných klipsů“. Další stěnové prvky jsou spojeny drážkou a perem a sešroubují se dohromady.



A vždy označuje pohledovou stranu, ta je vyznačena na horní straně stěnových prvků.

Pozor!

Dále je popsána montáž pro půdorys „vlevo“.

Změny týkající se montáže pro půdorys „vpravo“ – viz Strana 33

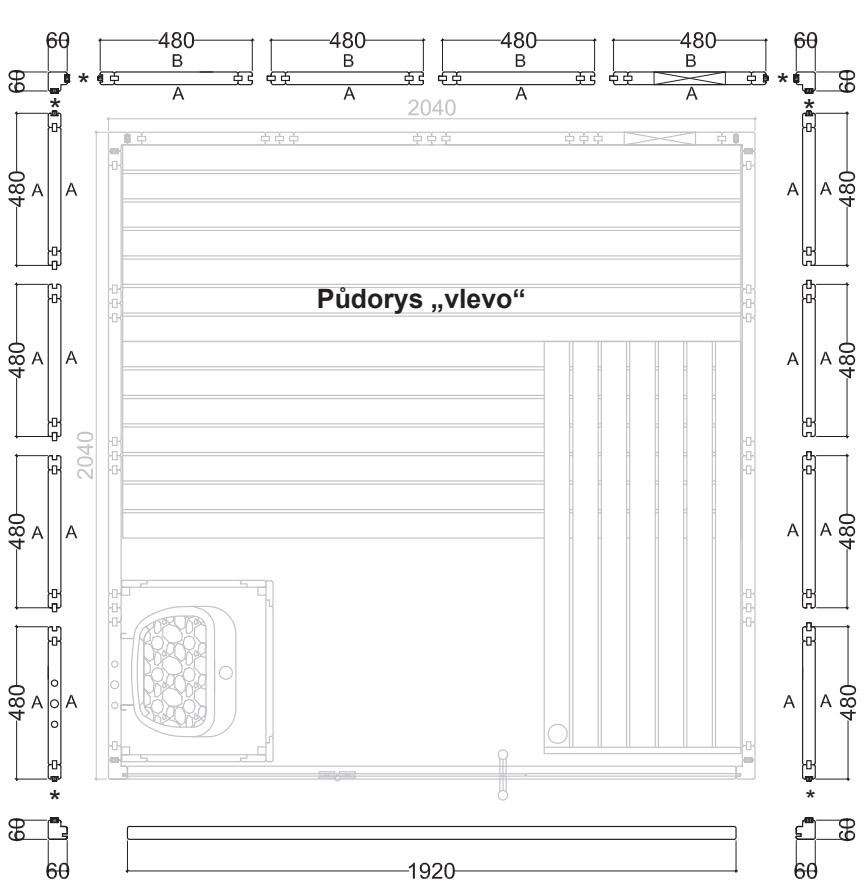

* Vícenásobné klipsy

Montáž rohového sloupku se stěnovým prvkem

Stěnové prvky s rohovými sloupky předem namontujte na podlaze a nasadte tyto sloupky poté na podlahový rám.

Nasuňte rohový sloupek shora dolů na stěnové prvky. Přitom dbejte na správné vyrovnaní „vícenásobných klipsů“ (viz níže). Rohový sloupek musí lícovat se stěnovými prvky.

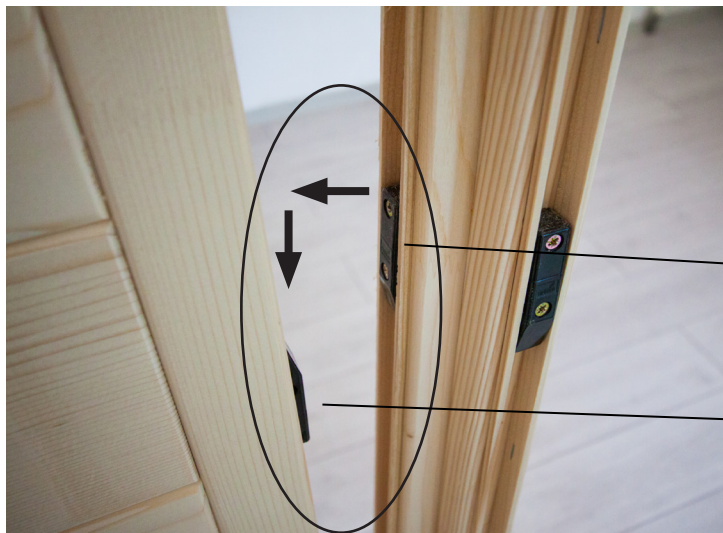

Vícenásobný klips

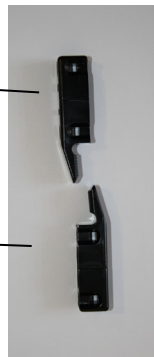

Montáž stěnových prvků

Elektrický prvek má otvory k položení kabelů. Poloha viz půdorysné plány na Strana 32 a Strana 33.



Elektrický prvek

Sešroubování stěnových prvků

Před sešroubováním stěnových prvků zkontrolujte pravé úhly. Postupujte podle pokynů na straně 4.



Vrták 3 mm, 9 ks šroubů 4 x 70 mm

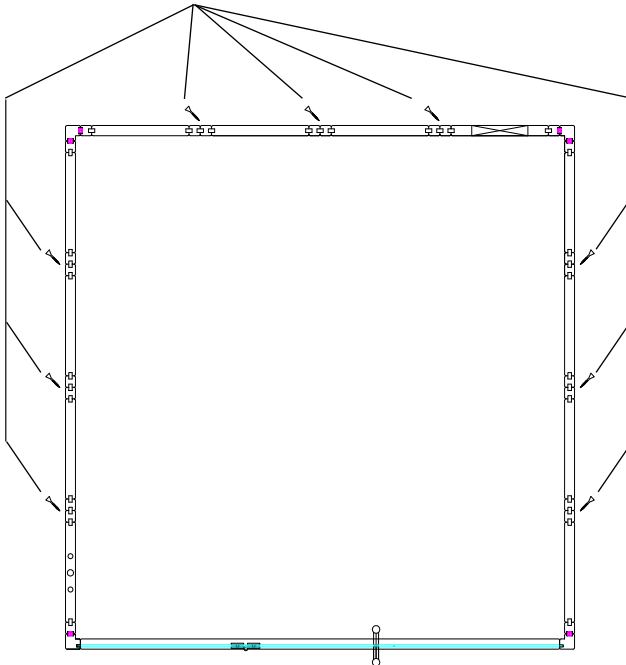

Rohový sloupek s drážkou pro sklo

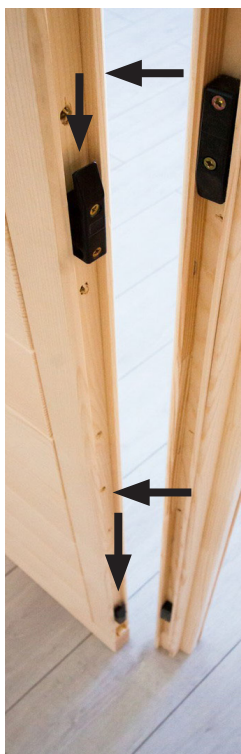
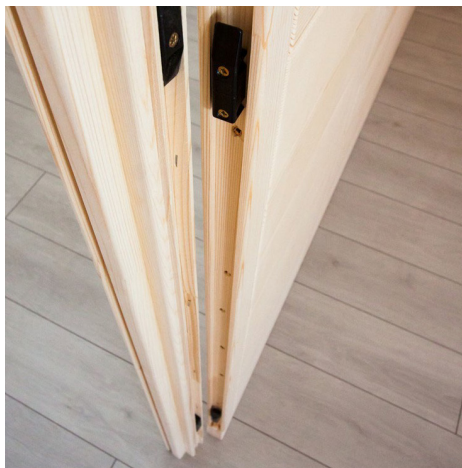

Skleněné prvky

Vezměte prosím na vědomí, že montáží skleněného prvku „Sklo s otvory pro dveřní závěsy“ určujete směr otevírání dveří. Dolní otvor pro dveřní závěs je ve výšce 26,3 cm.

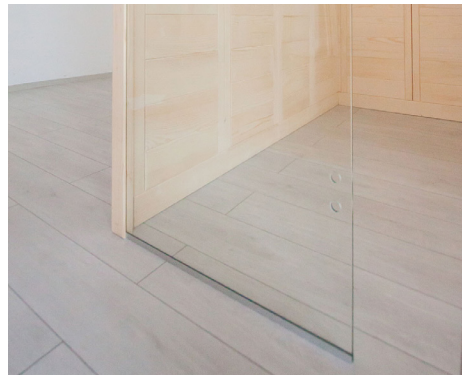
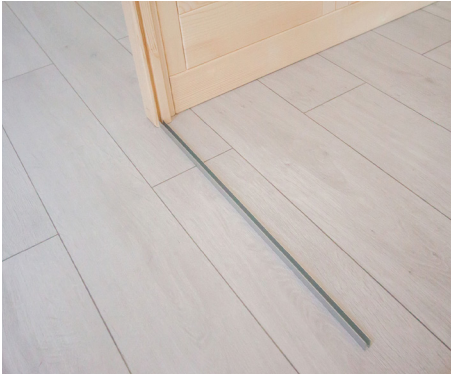

Prvek nad dveřmi

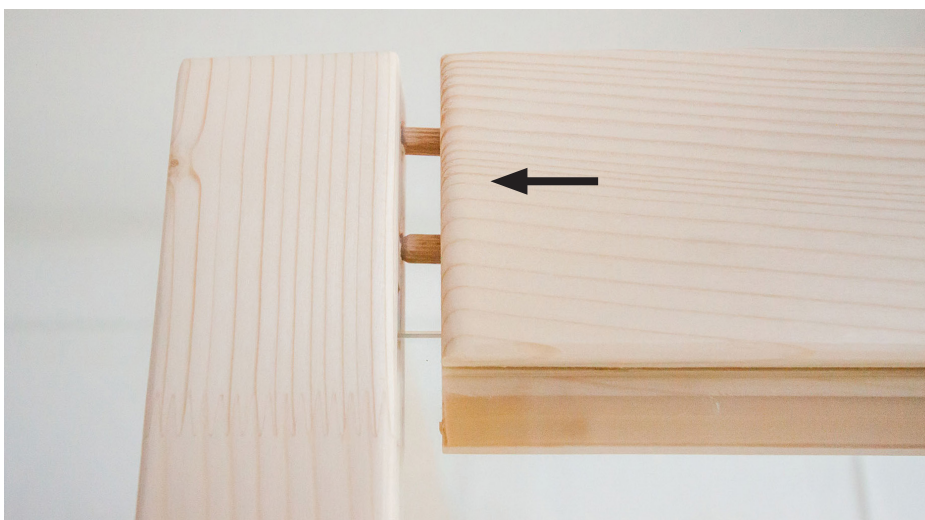
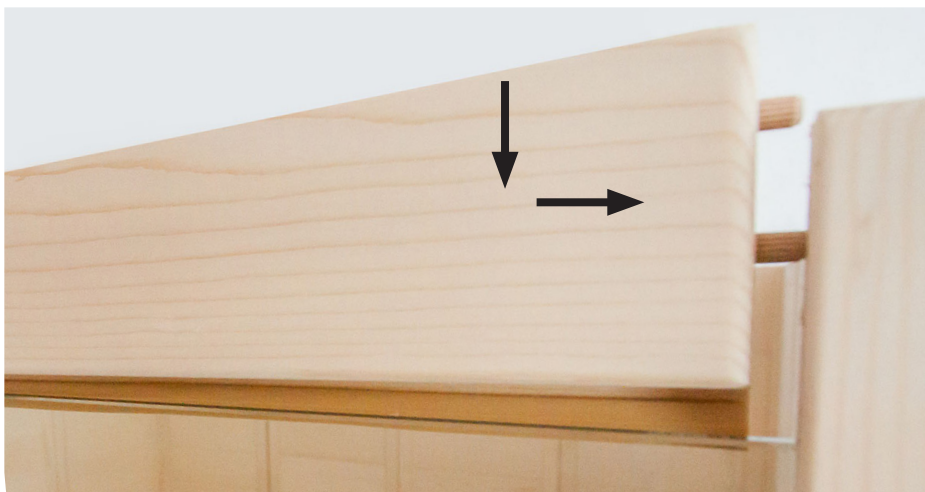



Vrták 3 mm, 2 ks šroubů 4 x 70 mm

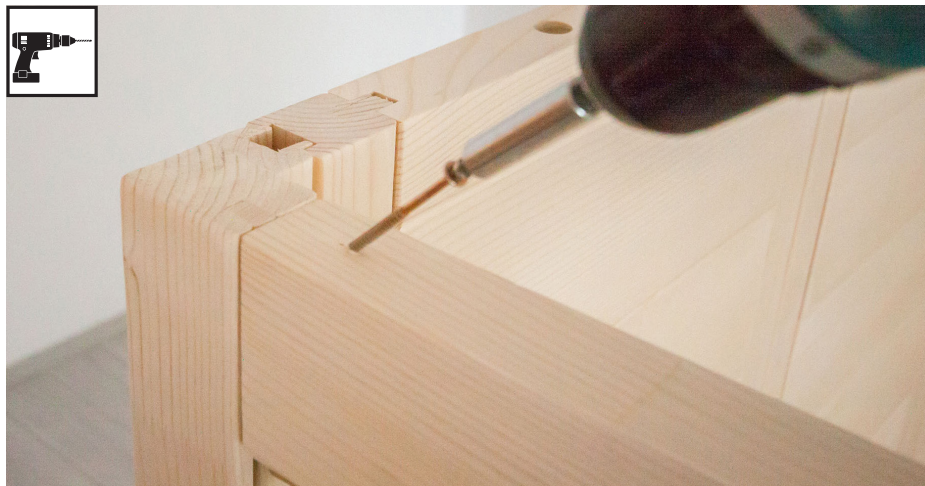

2.3. Montáž střechy

Střešní opěrné lišty



Vrták 3 mm, 16 ks šroubů 4 x 70 mm

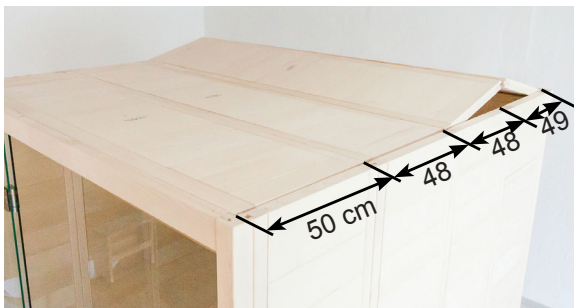

Střešní prvky

Vrták 3 mm, 14 ks šroubů 4 x 70 mm

2.4. Montáž větracího šoupátka



Vrták 3 mm, 4 ks šroubů 3 x 40 mm

2.5. Montáž vnitřního vybavení

Opěrné lišty lavice

3 ks šroubů 5 x 70 mm



2 ks šroubů 4 x 60 mm

3 ks šroubů 5 x 70 mm



3 ks šroubů 5 x 70 mm

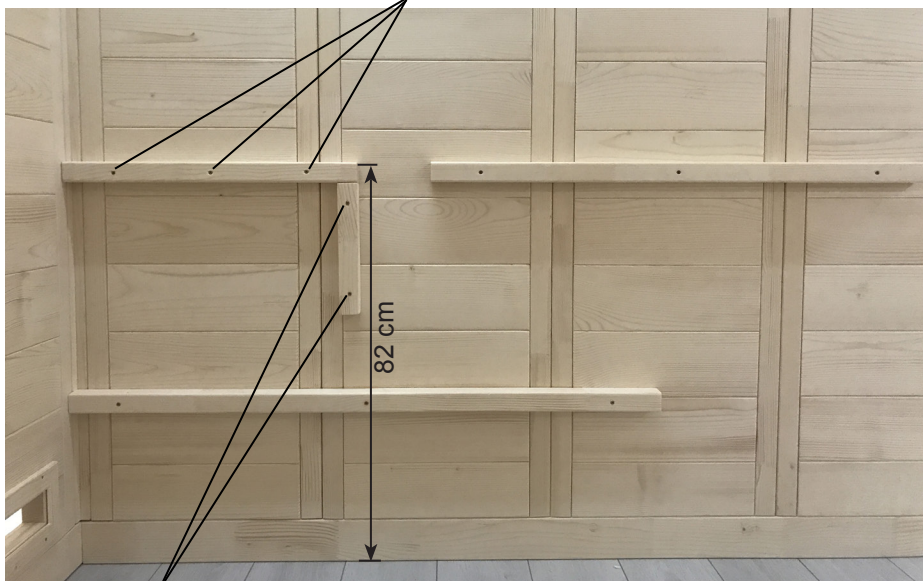

2 ks šroubů 4 x 60 mm

3 ks šroubů 5 x 70 mm

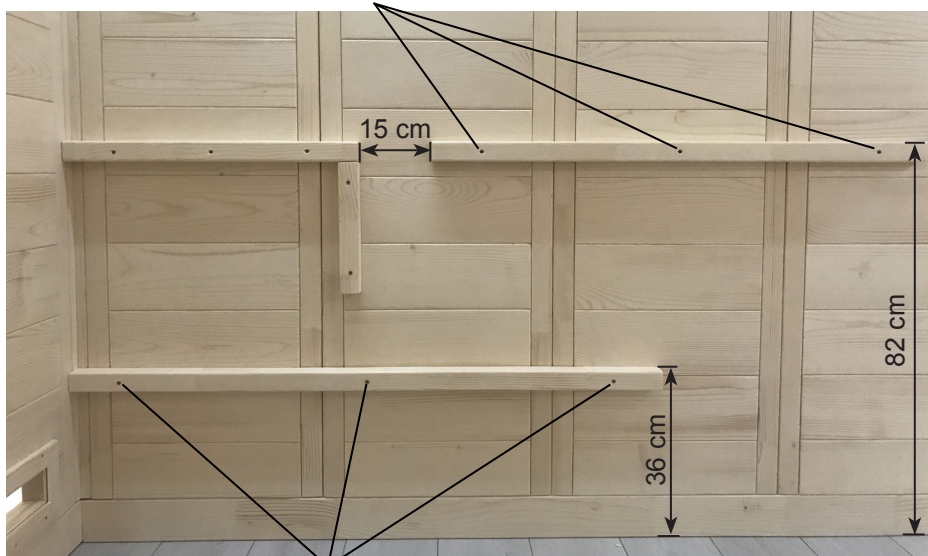

3 ks šroubů 5 x 70 mm



Zaslepení lavice



4 ks šroubů 4 x 60 mm



Krycí deska lavice



3 ks šroubů 3 x 40 mm

Noha lavice

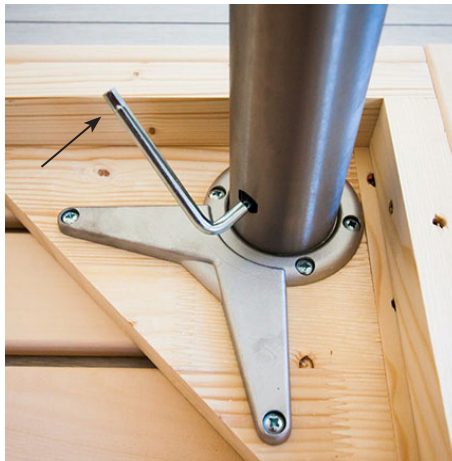
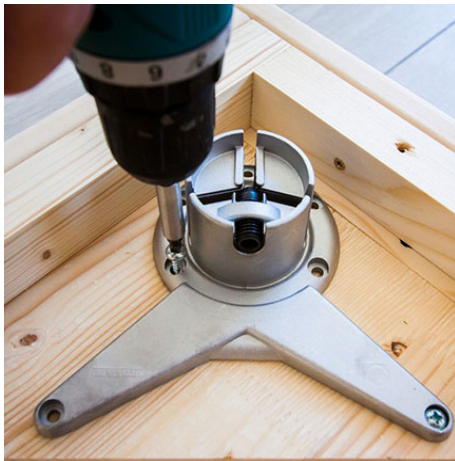

6 ks šroubů 3 x 40 mm

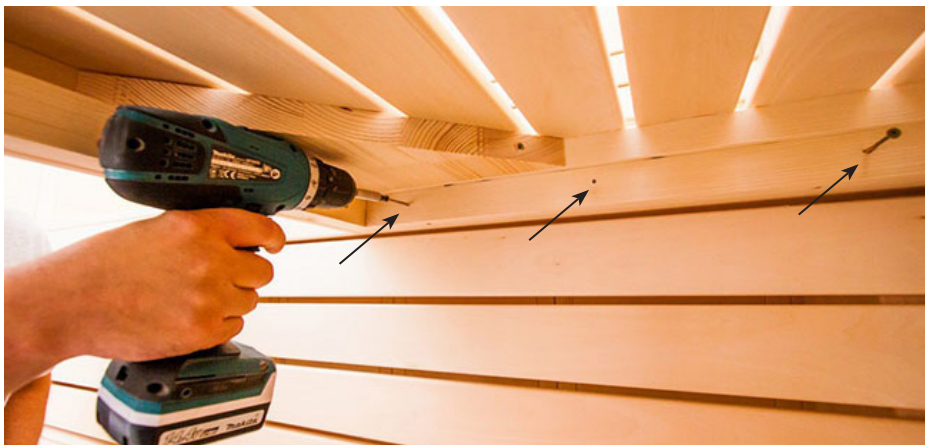

Vrták 3 mm, 3 ks šroubů 5 x 70 mm

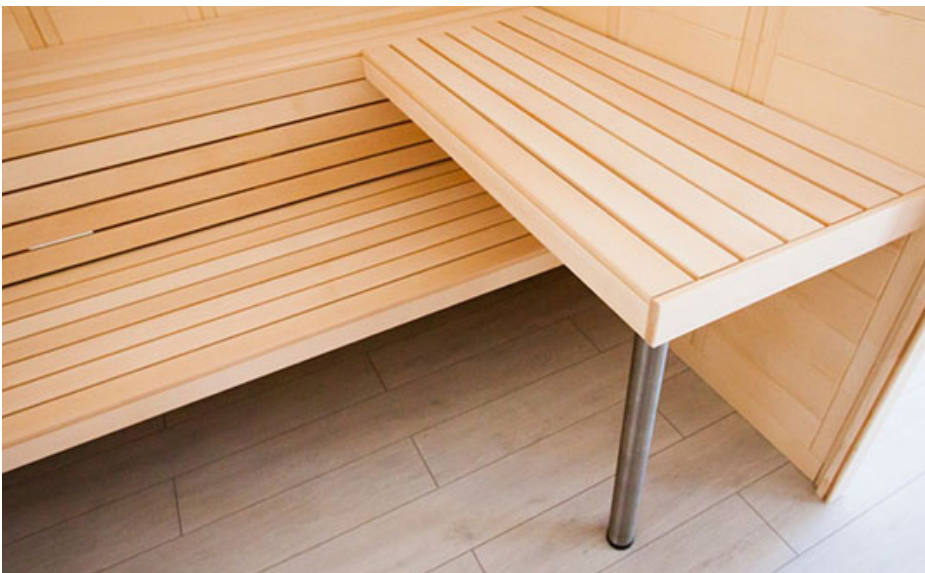

Zádová opěrka



Vrták 3 mm, 3 ks šroubů 3 x 40 mm



2.6. Montáž příslušenství

Saunové světlo



Montáž svítidla
(není součástí dodávky)



Vrták 3 mm, 2 ks šroubů



4 ks šroubů 3 x 40 mm

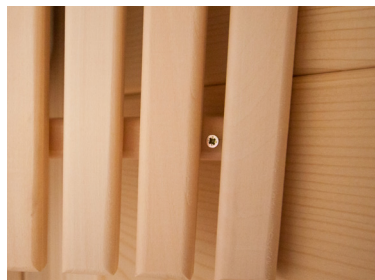

Ochranná mřížka kamen

Před montáží ochranné mřížky kamen vyvrtejte vývod pro kabel kamen v elektrickém prvku.



4 ks šroubů 3 x 40 mm

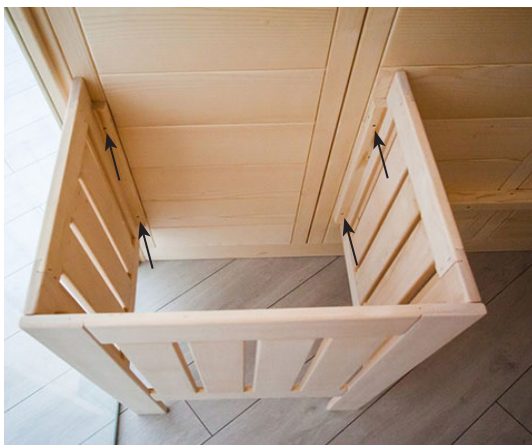
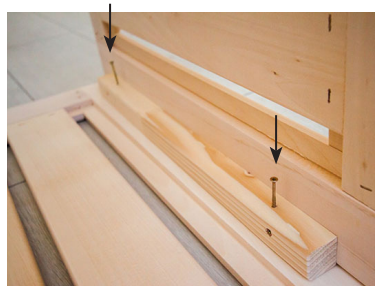

4 ks šroubů 3 x 40 mm



2.7. Montáž skleněných dveří



Dolní otvor rukojeti dveří je ve výšce 92,4 cm.

Zarovnání kování se provádí seřizením/otočením obou plastových vložek.



Rukojeť dveří

Rukojeti dveří se zevnitř navzájem sešroubují.

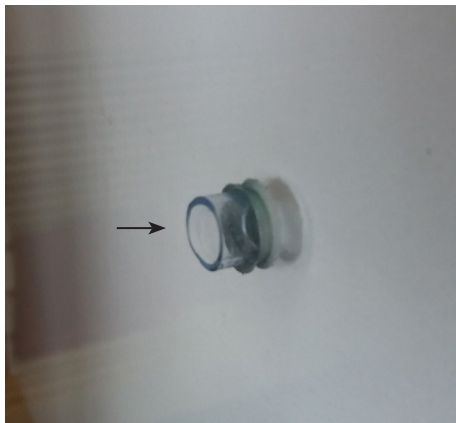

Vložení silikonového kroužku do otvorů



Přiložení plastových příložek u rukojetí z nerezové oceli

Dveřní magnet a přesuvný plech



2.8. Montáž střešní římsy



Střešní římsu namontujte až po vytažení kabelů k saunovým kamnům a řídicí jednotce sauny. Možná bude nutné vyříznout lištu v místě elektrického prvku.



Vrták 3 mm, 9 ks šroubů 3 x 40 mm

2.9. Montáž střešní krycí lišty



Střešní krycí lištu namontujte až po vytažení kabelů k saunovým kamnům a řídicí jednotce sauny. Možná bude nutné vyříznout lištu v místě elektrického prvku.

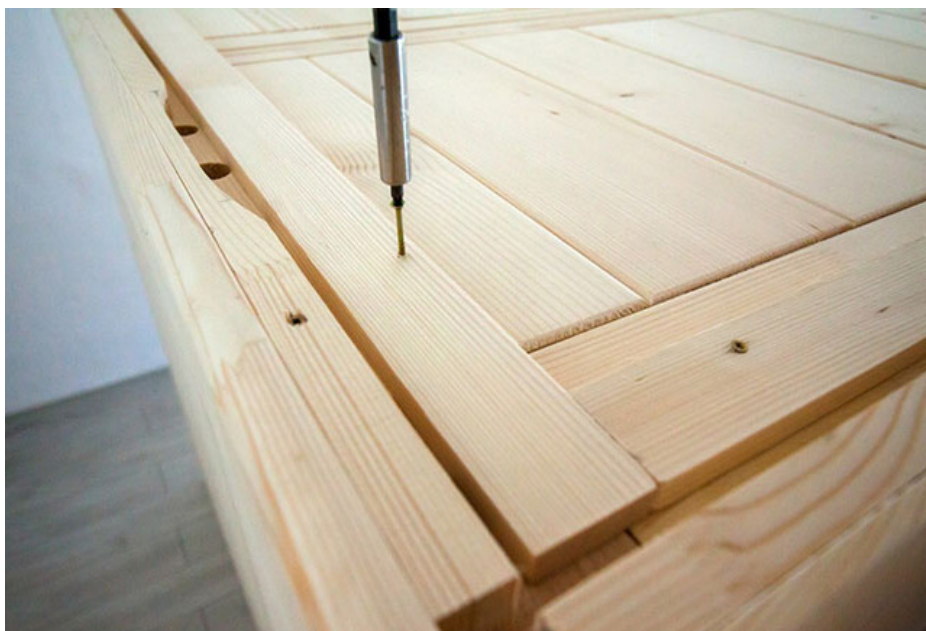

12 ks šroubů 3 x 40 mm

3. Půdorys

3.1. Půdorys „vlevo“

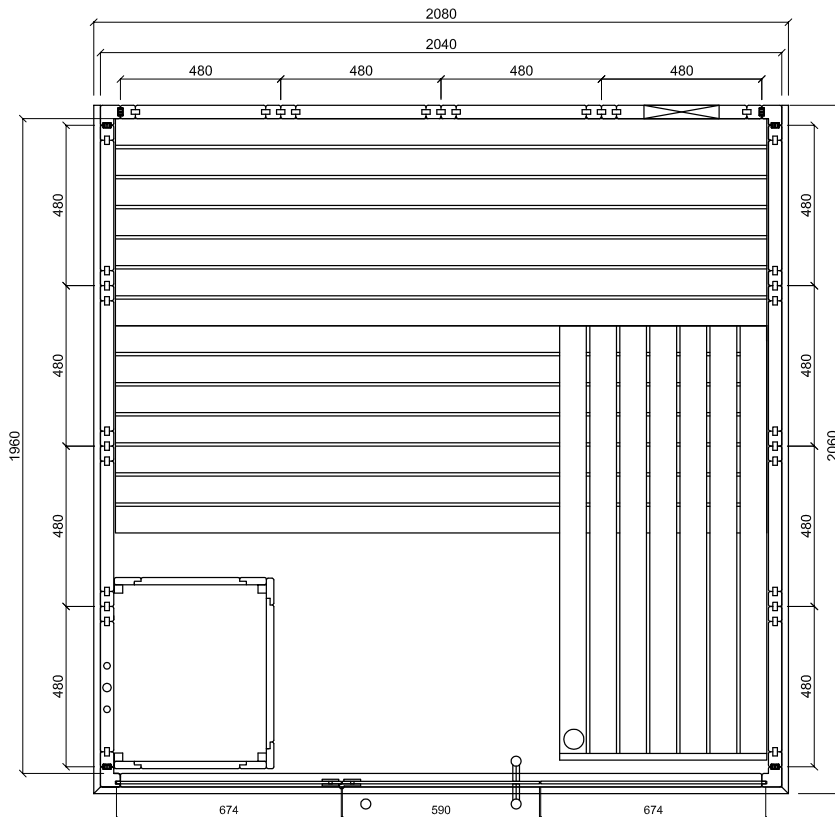

3.2. Půdorys „vpravo“

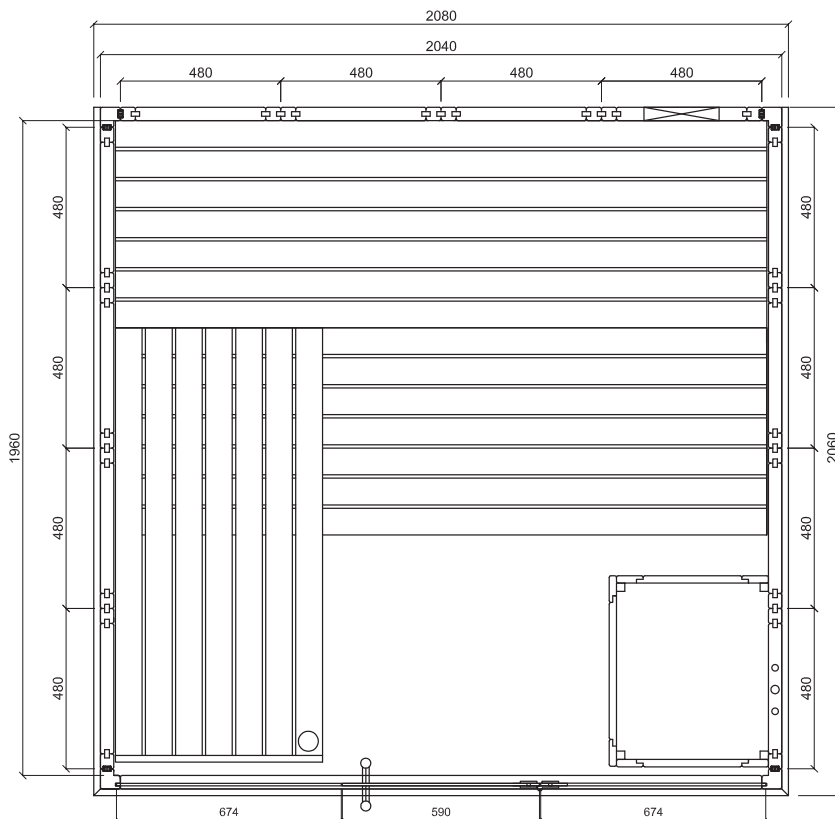

3.3. Změny při montáži půdorysu „vpravo“

Výměna elektrického prvku se stěnovým prvkem A/A s vícenásobným klipsem (Strana 11)

Odstraňte samostatnou lištu ze stěnového prvku A/A s vícenásobným klipsem a vložte ji u elektrického prvku.

Stěnový prvek A/A s vícenásobným klipsem

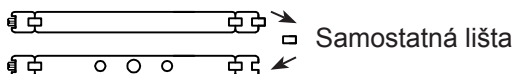

Elektrický prvek

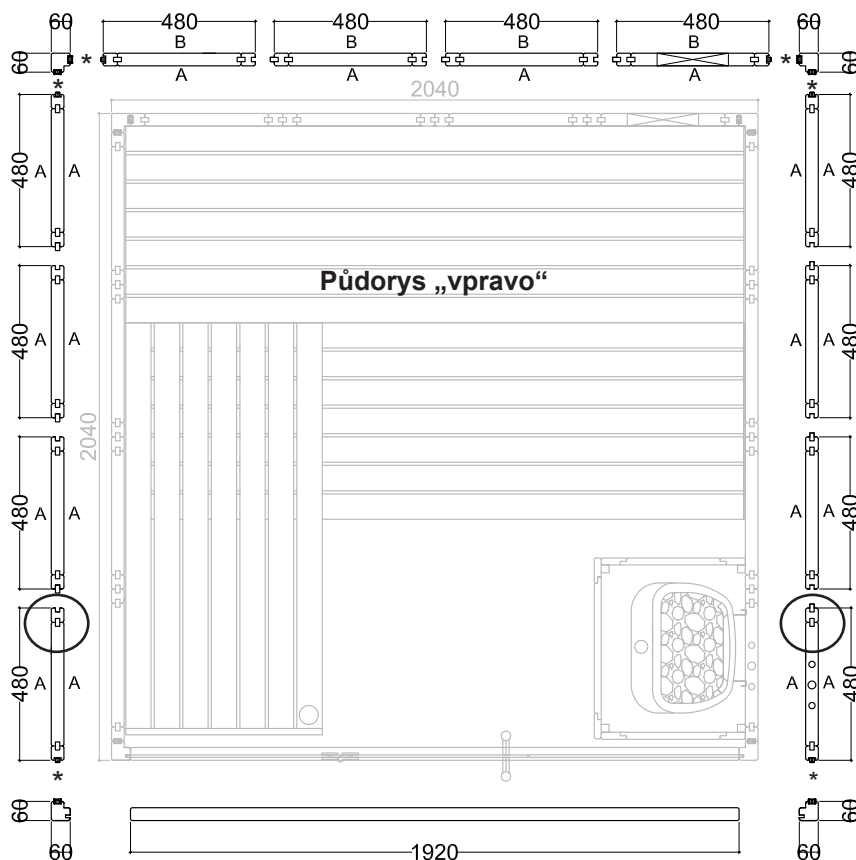

* Vícenásobné klipsy



sentiotec GmbH | Division of Harvia Group | Oberregauer Straße 48, A-4844 Regau
T +43 (0) 7672/277 20-567 | F -801 | info@sentiotec.com | www.sentiotec.com